



VERSAFIX

HASZNÁLATI ÚTMUTATÓ



HU

Tartalom

1 Szimbólumok magyarázata.....	3	7.4 Probléma elhárítása.....	26
2 Biztonság.....	4	8 Tárolás és ártalmatlanítás.....	27
2.1 Használati utasítás.....	4	8.1 Tárolás.....	27
2.2 Alkalmazási cél.....	4	8.2 Ártalmatlanítás.....	27
2.3 Hibás használat.....	4		
2.4 Biztonsági utasítások.....	4	9 Kapcsolat.....	28
3 Beállítások.....	5		
3.1 Fejtámla beállítása.....	5		
3.2 Ülés dőlésszögének beállítása.....	6		
4 Használat a járműben.....	7		
4.1 A és B biztosító mód.....	7		
4.2 Gyerekülés biztosítása A (76-105 cm).....	7		
4.3 Gyerekülés oldása A (76-105 cm).....	10		
4.4 Gyerekülés biztosítása B1 (100-150 cm).....	11		
4.5 B1 gyerekülés oldása (100-150 cm).....	13		
4.6 Gyerekülés biztosítása B2 (100-150 cm).....	14		
4.7 B2 gyerekülés oldása (100-150 cm).....	15		
5 Becsatolás és kicsatolás.....	16		
5.1 Gyermek becsatolása A (76-105 cm).....	16		
5.2 Minden utazás előtt ellenőrizze A (76-105 cm)	16		
5.3 Gyermek kicsatolása A (76-105 cm).....	17		
5.4 Gyermek becsatolása B (100-150 cm).....	17		
5.5 Minden utazás előtt ellenőrizze B (100-150 cm).....	18		
5.6 Gyermek kicsatolása B (100-150 cm).....	18		
6 Biztosítástípus váltása.....	19		
6.1 A B (100-150 cm) biztosítási mód átszerelése	19		
6.2 Átszerelés A biztosítás típusra (76-105 cm)....	21		
7 Tisztítás és karbantartás.....	23		
7.1 Övzár.....	23		
7.2 Huzat.....	24		
7.3 Vállpárnák.....	25		

1 Szimbólumok magyarázata

Figyelmeztetések

A használati utasításban figyelmeztetéseket használunk, hogy felhívjuk a figyelmet a lehetséges veszélyes helyzetekre. A figyelmeztetések az alábbiakról adnak tájékoztatást:

- Veszélyességi szint,
- A veszély típusa és forrása,
- A figyelmen kívül hagyás következményei,
- Veszélyelhárítási intézkedések.

A figyelmeztetéseket a következőképpen ábrázoljuk:

FIGYELMEZTETÉS

A veszély típusa és forrása

A figyelmen kívül hagyás következményei

► Veszélyelhárítási intézkedések

Veszélyességi szint	Jelentés
VESZÉLY	Olyan veszélyes helyzetet jelöl, amely súlyos sérüléseket vagy halált okoz, ha nem kerülik el.
FIGYELMEZTETÉS	Olyan veszélyes helyzetre figyelmeztet, amely súlyos sérüléseket vagy halált okozhat, ha nem kerülik el.
VIGYÁZAT	Olyan veszélyes helyzetre figyelmeztet, amely könnyű és közepesen súlyos sérüléseket okozhat, ha nem kerülik el.
MEGJEGYZÉS	Olyan műveletekre figyelmeztet, amelyek anyagi károkat okozhatnak.

Jelek és szimbólumok

 Fontos tudnivalókra hívja fel a figyelmet.

Egyes kezelési lépések

► ...

Kezelési lépés

1. Valamilyen műveletre kéri.
2. A kezelési lépések meghatározott sorrendje.
3. ...

A művelet eredménye

✓ Itt találja a kezelési lépéssor eredményét.

2 Biztonság

2.1 Használati utasítás

Ez a használati utasítás a termék részét képezi és hozzájárul annak biztonságos használatához. Figyelmetlenül használata súlyos, sőt halálos kimenetelű sérüléseket okozhat. Ha valami nem világos, ne használja a terméket, és azonnal vegye fel a kapcsolatot szakkereskedőjével.

- ▶ Olvassa el a használati utasítást.

2.2 Alkalmazási cél

Ezt a terméket az UN R129/03 követelményeinek megfelelően méretezték, vizsgálták be és engedélyezték. Ez a termék kizárólag egy gyermek járműben való rögzítésére szolgál. A termék a következő adatok betartása mellett engedélyezett:

Megnevezés	Érték
Testmagasság	15 hónapos kortól és 76-150 cm testmagasság között
Testsúly	≤ 22 kg

A terméket menetirányba néző jármű üléseken használja. Az engedély érvényét veszti, ha a terméken módosításokat végez. Módosításokat kizárólag a gyártó végezhet. A terméken lévő matrica a termék fontos része.

- ▶ A terméken ne végezzen módosításokat.
- ▶ A termékről ne távolítsa el a matricákat.

2.3 Hibás használat

- ▶ A terméket ne használja játékszerként.
- ▶ A terméket ne használja ülőalkalmatosságként a járművön kívül, még kipróbálásakor sem.
- ▶ Csak olyan rögzítési pontokat használjon a gyermekülés rögzítéséhez, amelyeket ebben a használati utasításban ismertetünk.
- ▶ A terméket soha ne kétpontos övvel rögzítse.
- ▶ Figyeljen arra, hogy a termék soha ne szoruljon be kemény tárgyak közé (autóajtó, ülésínék stb.).
- ▶ A terméket a nedvességtől, folyadékoktól, portól és sóködtől tartsa távol.
- ▶ Ne helyezzen nehéz tárgyakat a termékre.
- ▶ A termék alkatrészeit soha ne zsírozza vagy olajozza meg.
- ▶ Az érzékeny autós ülészetek megsérülhetnek. Használjon Britax Römer gyermekülés alátétet. Ez külön kapható.

2.4 Biztonsági utasítások

Sérült gyermekülés miatti sérülésveszély

10 km/h-nál nagyobb becsapódási sebességű baleset esetén a gyermekülés megsérülhet anélkül, hogy a sérülés közvetlenül észrevehető volna. Egy további balesetnek súlyos sérülések lehetnek a következményei.

- ▶ Baleset esetén cserélje ki a terméket.
- ▶ A sérült terméket ellenőriztesse (akkor is, ha leesett a földre).
- ▶ Minden fontos alkatrészt rendszeresen ellenőrizzen sérülésekre vonatkozóan.
- ▶ Győződjön meg arról, hogy minden mechanikus alkatrész működőképese-e.

Forró alkatrészek miatti égésveszély

A termék alkatrészei a napsugárzástól felmelegedhetnek. A gyermekek bőre érzékeny és emiatt megsérülhet.

- ▶ Védje a terméket az intenzív közvetlen napsugárzástól, mikor azt nem használja.

Sérülésveszély használat közben

A járműben a hőmérséklet gyorsan, veszélyesen megnövekedhet. Ezenkívül veszélyes lehet a menetpálya oldalon történő kiszállás.

- ▶ A gyermeket soha ne hagyja felügyelet nélkül a járműben.
- ▶ A gyermekülést kizárólag a járdá felőli oldalról rögzítse vagy vegye ki.

Rögzítetlen tárgyak miatti sérülésveszély

Vészfékezés vagy baleset esetén a rögzítetlen tárgyak és személyek sérülést okozhatnak a jármű többi utasának.

- ▶ A terméket kizárólag a használati utasításban leírtak szerint rögzítse.
- ▶ Rögzítse a jármű ülésének háttámláit (pl. a lehajtható hátsó ülés legyen rögzítve).
- ▶ Rögzítsen vagy távolítsa el minden nehéz vagy éles szélű tárgyat a járműben (például a kalaptartón).
- ▶ Győződjön meg róla, hogy a járműben minden személy bekötötte magát.
- ▶ Gondoskodjon arról, hogy a termék mindig rögzítve legyen a járműben, még akkor is, ha nincs benne gyermek.

3 Beállítások

3.1 Fejtámla beállítása

ⓘ A fejtámla beállítása a biztosítási módtól függ (lásd "A és B biztosító mód", a köv. oldalon: 7).

3.1.1 Fejtámla beállítása A (76-105 cm)

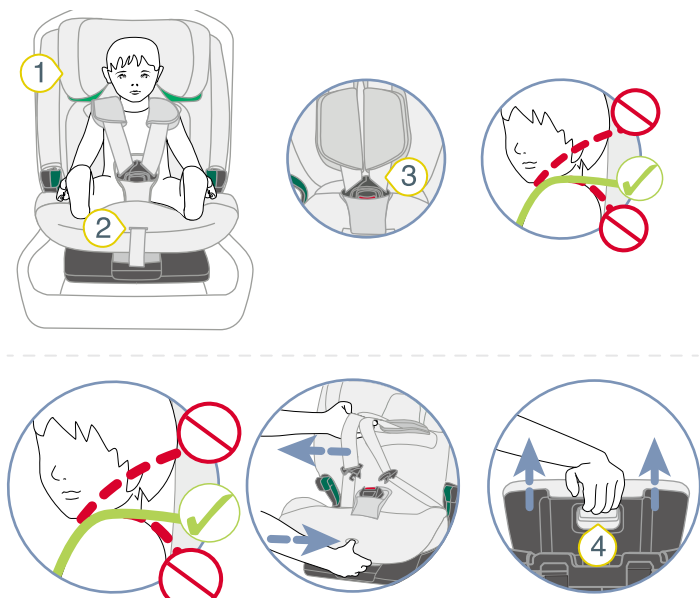

① Fejtámla

③ Vállhevederek

② Állítógomb

④ Kioldó gomb

1. Ellenőrizze, hogy a fejtámla 1 a gyermek testméretének megfelelően legyen beállítva.

ⓘ Ha a vállheveder a gyermek vállmagasságában van, akkor a fejtámla helyesen van beállítva. Legfeljebb 3 cm eltérés megengedett. Ennek ellenére a Britax Römer azt javasolja, hogy a vállhevedereket a gyermek vállmagasságához állítsa be.

► Ha a fejtámla **nincs** megfelelően beállítva, akkor tegye a következőket.

2. A heveder kilazításához nyomja meg az állítógombot 2 és ezzel egyidejűleg húzza mindkét vállhevedert 3 előre.

ⓘ A vállpárnák **nincsenek** összekötve a vállhevederekkel. Ha a vállpárnáknál húzza meg, a heveder **nem** lazul ki. Kizárólag a vállhevedereket húzza meg.

3. Tartsa lenyomva a kioldó gombot 4 és tolja a fejtámlát 1 a megfelelő vállmagasságig.

4. A fejtámla 1 lefele nyomásával ellenőrizze, hogy a fejtámla 1 megfelelően rögzült-e.

✓ A fejtámla 1 a gyermek testméretének megfelelően van beállítva.

✓ A fejtámla 1 rögzült.

3.1.2 Fejtámla beállítása B (100-150 cm)

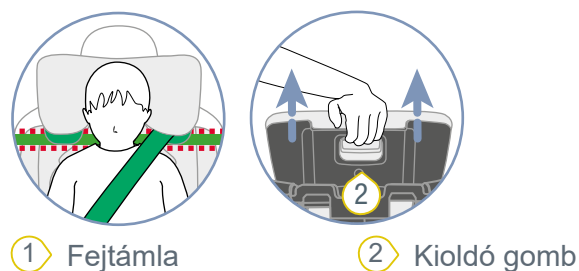
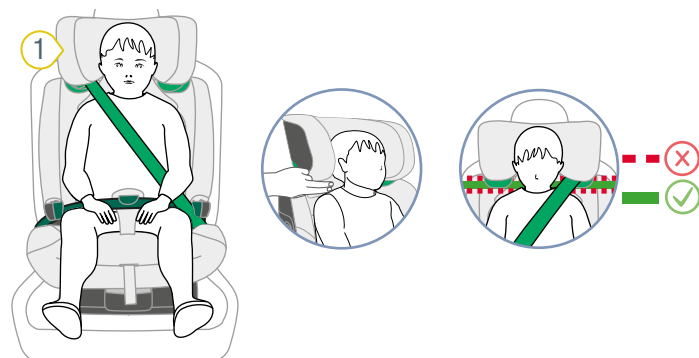

ⓘ A fejtámla retessel van ellátva. A retesz kb. 125 cm gyermekméretnek felel meg. A felső, kb. 125-150 cm tartományt kapcsolhatja szabadon (lásd "Felső rész oldása", a köv. oldalon: 5).

1. Ellenőrizze, hogy a fejtámla 1 a gyermek testméretének megfelelően legyen beállítva.

ⓘ A fejtámla akkor van helyesen beállítva, ha az a gyermek válla fölött két ujjnyi távolságban helyezkedik el.

► Ha a fejtámla **nincs** megfelelően beállítva, akkor tegye a következőket.

2. Tartsa lenyomva a kioldó gombot 2 és tolja a fejtámlát 1 a megfelelő vállmagasságig.

3. A fejtámla 1 lefele nyomásával ellenőrizze, hogy a fejtámla 1 megfelelően rögzült-e.

✓ A fejtámla 1 a gyermek testméretének megfelelően van beállítva.

✓ A fejtámla 1 rögzült.

3.1.3 Felső rész oldása

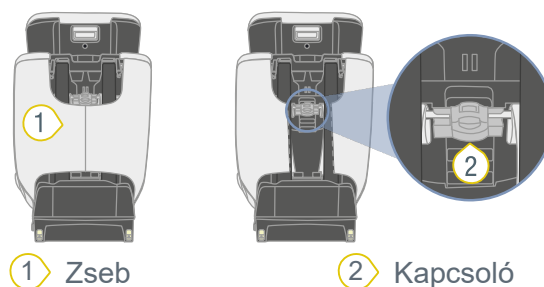

① Zseb

② Kapcsoló

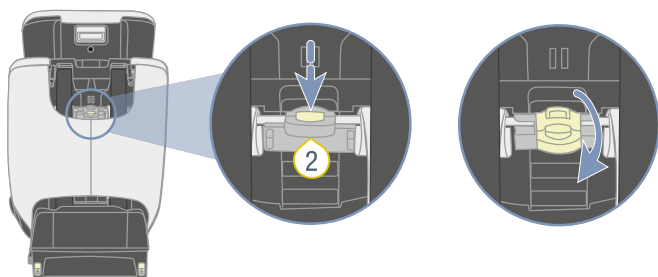

1. Húzza ki a fejtámlát maximális mértékben.
 2. Tartsa lenyomva a kapcsoló gombját **2**.
 3. Billentse fel a kapcsolót **2**.
- ✓ Rendszerelje a kapcsolót **2** a felső állásban.

① A fejtámla beállítható a kb. 125-150 cm gyermek méretére (lásd "Fejtámla beállítása", a köv. oldalon: 5).

3.2 Ülés dőlésszögének beállítása

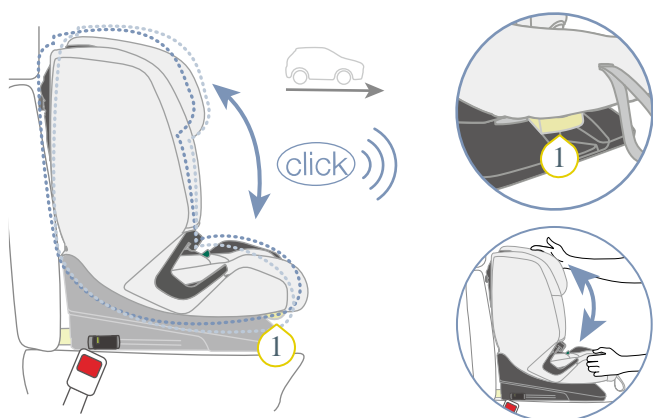

① Állító fogantyú

① Az ülés különböző dőlésszögében használható.

1. Húzza előre az állító fogantyút **1** és tolja az ülést a kívánt helyzetbe.
- ✓ Az ülés hallhatóan rögzül.
2. Ellenőrizze az ülés beakadását, amikor behúzza.

① A **B1** és **B2** biztosítási módokra érvényes (lásd "A és B biztosító mód", a köv. oldalon: 7):
Ha megváltoztatja az ülés szögét, akkor a jármű biztonsági öve lazítható. Gondoskodjon arról, hogy a jármű biztonsági öve feszes legyen.

4 Használat a járműben

4.1 A és B biztosító mód

❗ Ez a gyermekülés 76 cm és 150 cm közötti gyermekek számára engedélyezett. Annak érdekében, hogy a gyermek optimális biztonságban legyen, kétféle védelem létezik, **A** és **B**. Mindegyik biztonsági típus egy meghatározott testméret-tartományhoz lett kifejlesztve. Rögzítse a gyermekülést a rögzíteni kívánt gyermek magasságának megfelelően.

A gyermek testmagassága	Biztosítás típusa
76 cm-105 cm 15 hónap fölött Maximális testsúly 22 kg	A
100 cm-150 cm	B

❗ Ezt a terméket **A** típusú biztosító konfigurációval szállítjuk. Ha a **B** típusú biztonsági módot szeretné használni, akkor cserélni kell a biztosítási módot (lásd "Biztosítástípus váltása", a köv. oldalon: 19).

4.1.1 Biztosítás típusa A (76-105 cm)

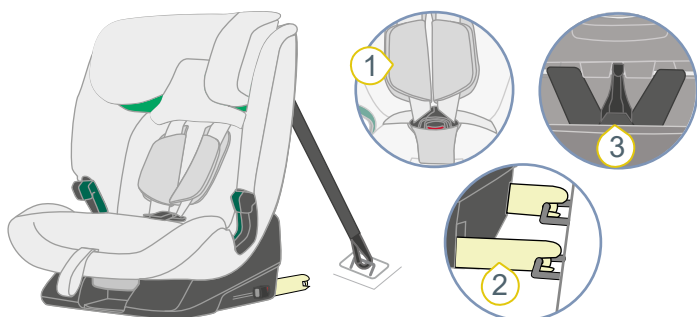

- ❶ Ötpontos biztonsági öv
- ❷ ISOFIX
- ❸ TopTether

Az **A** típusú biztosítás esetén a gyermek ötpontos biztonsági övvel **1** van a gyermekülésben rögzítve. A gyermekülés ISOFIX **2** és TopTether **3** segítségével van a jármű ülésén biztosítva.

4.1.2 Biztosítás típusa B (100-150 cm)

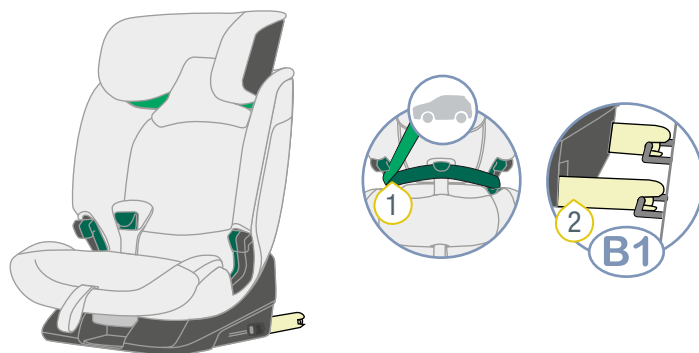

- ❶ Hárompontos öv
- ❷ ISOFIX

Az **A** típusú biztosítás esetén a gyermek a járműülés hárompontos biztonsági övével **1** van a gyermekülésben rögzítve. Amennyiben a járműve fel van szerelve ISOFIX-el **2**, akkor a gyermekülést még további ISOFIX-el **2** biztosíthatja.

Biztosítás típusa	Jellegzetesség
B1	3 pontos biztonsági öv és ISOFIX
B2	Hárompontos öv

❗ A Britax Römer a **B1** típusú biztosítást ajánlja.

4.2 Gyerekülés biztosítása A (76-105 cm)

4.2.1 Ülőhely kiválasztása

- Válasszon ki egy megfelelő ülőhelyet.
 - Az i-Size engedéllyel rendelkező jármű ülések erre alkalmasak.
 - ❗ Ritka esetekben a gyermekülés csak korlátozottan állítható be az i-Size engedéllyel rendelkező jármű üléseken.
 - Az általunk ellenőrzött és jóváhagyott ISOFIX tartókengyellel ellátott jármű ülések is megfelelőek. Ezek típuslistánkban találhatóak a www.britax-roemer.com alatt.
 - Kizárólag menetirányban beállított jármű ülések engedélyezettek a használatra.

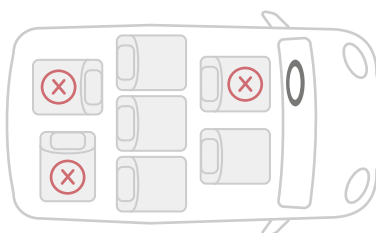

2. Vegye figyelembe és tartsa be a jármű kézikönyv tudnivalóit.

❗ A Britax Römer a jármű ülések következő elhelyezését javasolja.

Első ülésen való használat esetén:

- ▶ Az első ülést, amennyire csak lehetséges, tolja hátra.

Hátsó ülésen való használat esetén:

- ▶ A hátsó ülést, amennyire csak lehetséges, tolja hátra.
- ▶ Az első ülést, amennyire csak lehetséges, tolja előre.

4.2.2 Bevezető segédelemek felszerelése

❗ A bevezető segédelemek megkönnyítik a gyermekülés ISOFIX rögzítőkarjainak a jármű ülés ISOFIX tartókengyeleivel való összekötését. Bizonyos járművekben beépített bevezető segédelemek vannak. Ellenőrizze, hogy járműve rendelkezik-e beépített bevezető segédelemekkel. Amennyiben járműve nem rendelkezik vele, a Britax Römer javasolja a bevezető segédelemek használatát. Ezeket a gyermekülés szállítási terjedelme tartalmazza.

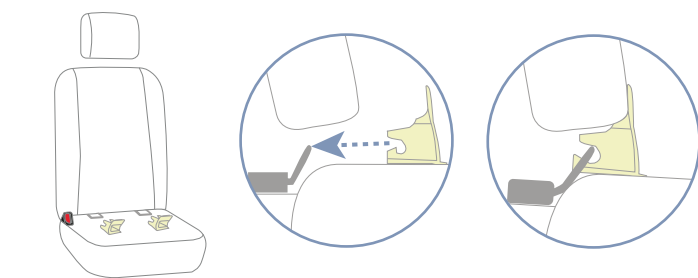
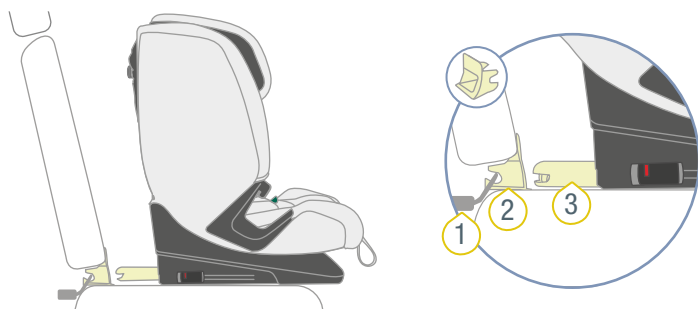

- ❶ ISOFIX-tartókengyel ❸ ISOFIX rögzítőkar
- ❷ Bevezető segédelem

- ▶ Rögzítse a két bevezető segédelemet 2 a jármű ülés ISOFIX-tartókengyelén 1 úgy, hogy a nyílás felfelé mutasson.

❗ Lehajtható háttámlával rendelkező jármű ülések esetén a bevezető segédelemeket 2 a háttámla lehajtása előtt el kell távolítani.

4.2.3 TopTether előkészítése

⚠ FIGYELMEZTETÉS

Sérülésveszély a biztosítás nélküli TopTether által

A gyermekülés akkor van rögzítve, ha a TopTether egy jóváhagyott TopTether rögzítési ponthoz van rögzítve a karabinerrel. Ennek figyelmen kívül hagyása súlyos sérülést vagy halált okozhat.

- ▶ A TopTetherhez csak a jármű gyártója által jóváhagyott rögzítési pontot használjon.
- ▶ **Soha** ne használja a csomagkapcsokat a TopTether biztosításához.
- ▶ Vegye figyelembe a jármű kézikönyvét és tartsa be.
- ▶ A TopTether rögzítési pontjai a járműben a következő szimbólumokkal vannak megjelölve.



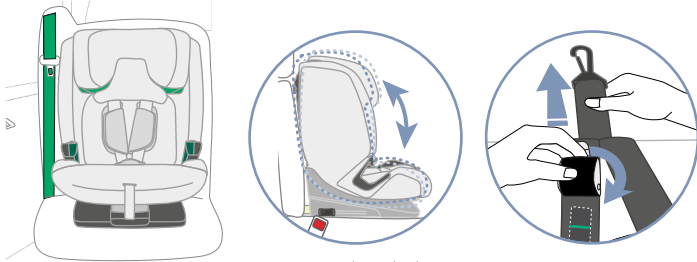
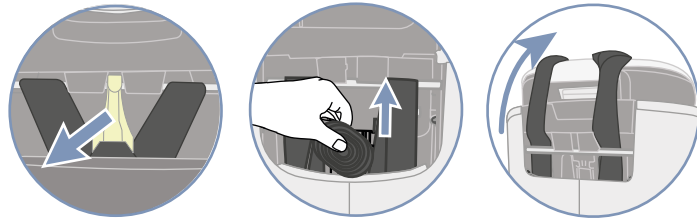
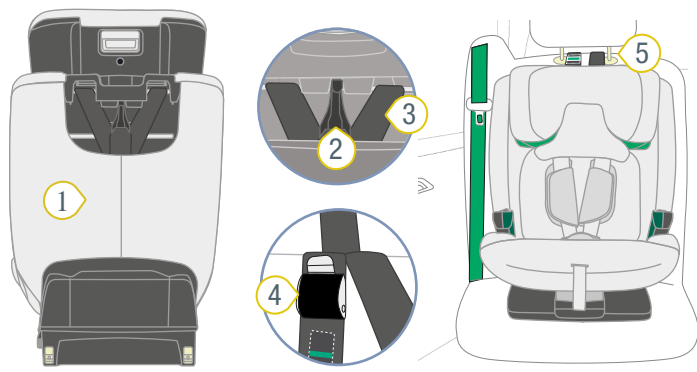

- | | |
|-------------|--------------------------------|
| ① Zseb | ④ Fémnyelv |
| ② Karabiner | ⑤ A jármű fejtámlájának szárai |
| ③ Öv | ⑥ Rögzítési pont |

1. Akassza ki gyerekülés hátsó oldaláról a TopTether karabinert 2.
2. Vegye ki az övet 3 a zsebből 1.
3. Vesse át az övet 3 a gyerekülésen.
4. Helyezze a gyermekülést menetirányban a kiválasztott jármű ülésre.
5. Állítsa be a háttámla dőlésszögét a jármű üléséhez.

① A járműülés és a gyerekülés közötti résznek a lehető legkisebbnek kell lennie.

6. Hosszabbítsa meg az övet 3 a fémnyelvnek 4 az övtől 3 való elnyomásával és a karabineren 2 való meghúzásával.

7. Vezesse át a karabinert 2 középen a jármű fejtámla 5 szárai között.

① Ha a fejtámla be van építve a jármű ülésbe, akkor a fejtámla mellett vezesse el a karabinert és az övet. Használja azt az oldalt, amely közelebb van a jármű rögzítési pontjához.

8. Akassza be a karabinert 2 a jármű rögzítési pontjába 6.

① A járműtől függően a rögzítési pont például a jármű ülésén vagy a csomagtartóban található. Vegye figyelembe és tartsa be a jármű kézikönyv tudnivalóit.

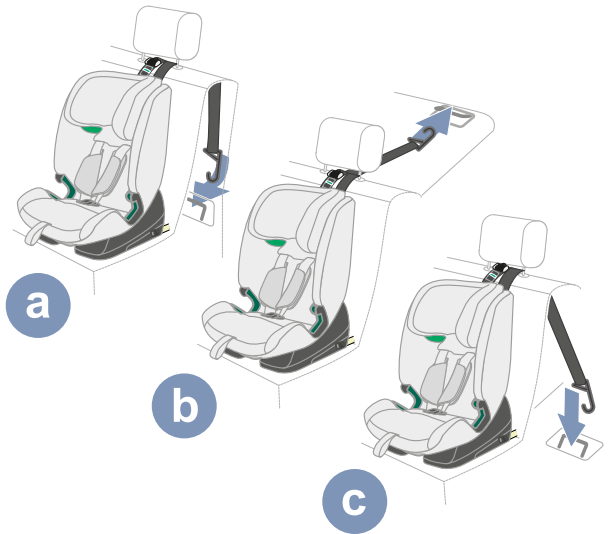

- ✓ A karabiner 2 a rögzítési ponttal biztosított.
- ✓ A TopTether előkészítve.

4.2.4 Az ISOFIX rögzítése

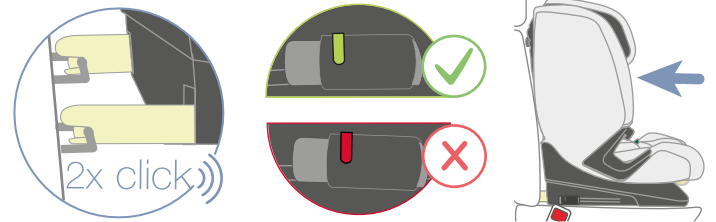
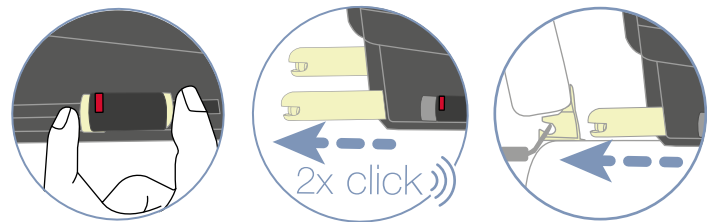
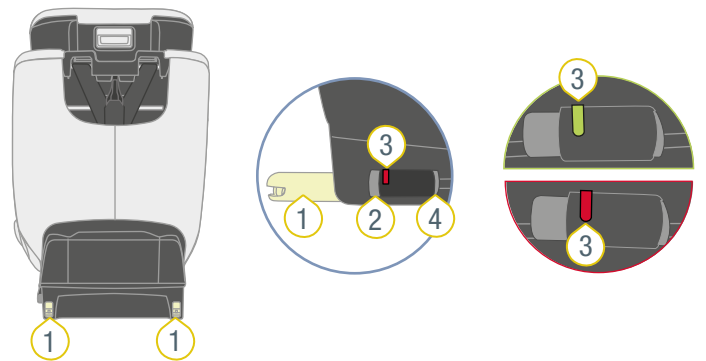

- | | |
|---------------------|--------------------|
| ① ISOFIX rögzítőkar | ③ ISOFIX indikátor |
| ② Kioldó gomb | ④ Rögzítőgomb |

1. Nyomja meg együtt a rögzítógombot **4** és a kioldó gombot **2** és tolja ki az ISOFIX rögzítőkart **1**, amennyire csak lehet.
- ✓ Az ISOFIX rögzítőkar **1** hallhatóan rögzül.
2. A második ISOFIX rögzítőkart **1** is maximálisan tolja ki.
- ✓ A második ISOFIX rögzítőkar **1** hallhatóan rögzül.
- ✓ Mindkét ISOFIX rögzítőkar **1** maximálisan ki van tolván.
3. Kösse össze az ISOFIX rögzítőkarokat **1** a jármű ülés ISOFIX tartókengyeleivel.

① Az ISOFIX rögzítőkarok behúzhatók, ha azok a járműülés ISOFIX tartókengyeleibe vannak beakasztva.

- ✓ A két ISOFIX rögzítőkar **1** mindig hallhatóan rögzül.
- ✓ Mindkét ISOFIX indikátor **3** zöld színt mutat.

▲ FIGYELMEZTETÉS Sérülésveszély a rögzítetlen gyermekülés miatt. Győződjön meg arról, hogy mindkét ISOFIX rögzítőkar teljesen rögzítve van-e. Mindkét ISOFIX indikátornak zöldnek kell lennie.

4. Feszítse meg az ISOFIX csatlakozást úgy, hogy a gyermekülést erőteljesen a jármű ülés háttámlájába nyomja.

TIP Minél jobb a feszítés, annál nagyobb a védőhatás.

5. Növelje az ISOFIX csatlakozás feszességét a termék elülső részének oldalra történő erős nyomásával.

TIP Javasoljuk, hogy felváltva nyomja meg a terméket balra és jobbra.

6. Ellenőrizze, hogy az ISOFIX rögzítőkarok **1** azonos pozícióban legyenek.

① Az ISOFIX rögzítőkarok helyzetét számok jelzik a terméken. Ezeket a számokat az ISOFIX indikátorok felett találja. Mindkét ISOFIX indikátornak ugyanarra a számra kell mutatnia.

7. A gyermekülés meghúzásával ellenőrizze, hogy az ISOFIX rögzítőkarok **1** mindkét oldalon össze vannak kötve az ISOFIX tartókengyelekkel.

- ✓ Ha egyik ISOFIX rögzítőkar **1** sem oldható ki, akkor mindkettő biztonságosan csatlakozik a járműhöz.

4.2.5 A TopTether feszítése

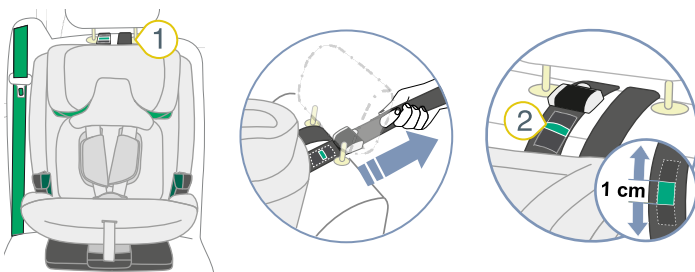

1. Gondoskodjon arról, hogy a TopTether **1** ne legyen beszorulva a gyermekülés és a járműülés közé.
2. Feszítse meg a TopTether-t **1** az öv meghúzásával.

TIP Feszítse meg a TopTether-t **1** annyira, hogy a TopTether-jelzés **2** a éppen egy ujjnyi szélesen zöld színt mutasson.

4.3 Gyerekülés oldása A (76-105 cm)

▲ FIGYELMEZTETÉS

Rögzítetlen tárgyak miatti sérülésveszély

Vészfékezés vagy baleset esetén a rögzítetlen gyermekülés a jármű utasainál sérülést okozhat.

- ▶ A gyermekülés mindig legyen rögzítve a járműben, még akkor is, ha nem szállít benne gyermeket.

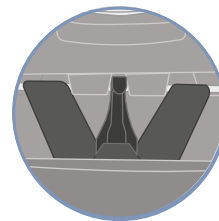
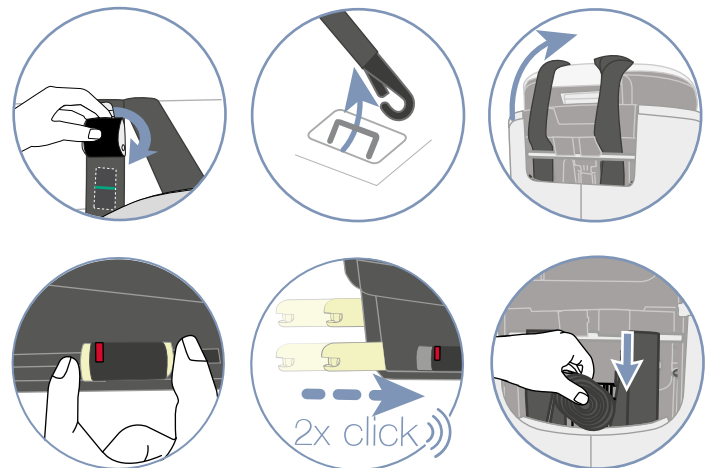
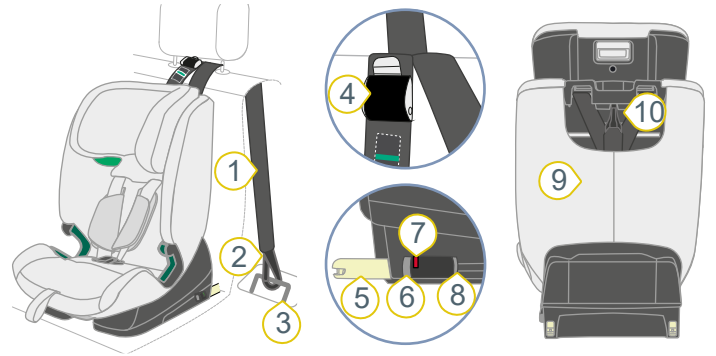

- | | |
|---------------------|--------------------|
| ① Öv | ⑥ Kioldó gomb |
| ② Karabiner | ⑦ ISOFIX indikátor |
| ③ Rögzítési pont | ⑧ Rögzítógomb |
| ④ Fémnyelv | ⑨ Zseb |
| ⑤ ISOFIX rögzítőkar | ⑩ Rögzítés |

1. Lazítsa meg a TopTether-t úgy, hogy a fémnyelvet **4** az övtől **1** elnyomja.
2. Akassza ki a karabinert **2** a jármű rögzítési pontjából **3**.
3. Vesse át előre a TopTether-t a gyermekülésen.

4. Nyomja meg együtt a rögzítógombot **8** és a kioldó gombot **6** és tolja vissza az ISOFIX rögzítőkart **5** az ülés alsó részébe.
 - ① Ha a kioldógombot nem lehet működtetni, akkor az ISOFIX rögzítőkar nincs bekapcsolva. Húzza meg az ülést.
5. A második ISOFIX rögzítőkart **5** is tolja vissza az ülés alsó részébe.
 - ✓ A két ISOFIX rögzítőkar és a jármű védve van a sérülések ellen.
6. Vegye ki az övet **1** a zsebből **9**.
7. Akassza be a TopTether karabinerét **2** a jármű rögzítési pontba **10**.

4.4 Gyerekülés biztosítása B1 (100-150 cm)

4.4.1 Gyerekülés előkészítése

- ① Ezt a terméket **A** típusú biztosító konfigurációval szállítjuk. Ha a **B** típusú biztonsági módot szeretné használni, akkor cserélni kell a biztosítási módot (lásd "Biztosítástípus váltása", a köv. oldalon: 19).



- ▶ Győződjön meg arról, hogy a gyerekülés elő legyen készítve a biztosítási **B** típusra (lásd "Biztosítástípus váltása", a köv. oldalon: 19).

4.4.2 Ülőhely kiválasztása

1. Válasszon ki egy megfelelő ülőhelyet.
 - Az i-Size engedéllyel rendelkező jármű ülések erre alkalmasak.
- ① Ritka esetekben a gyermekülés csak korlátozottan állítható be az i-Size engedéllyel rendelkező jármű üléseken.

- Az általunk ellenőrzött és jóváhagyott ISOFIX tartókengyellel ellátott jármű ülések is megfelelőek. Ezek típuslistánkban található a www.britax-roemer.com alatt.
- Kizárólag menetirányban beállított jármű ülések engedélyezettek a használatra.

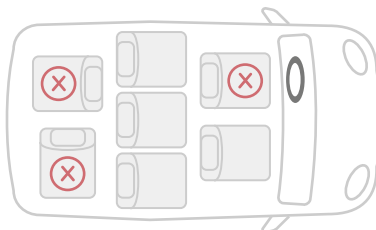

2. Vegye figyelembe és tartsa be a jármű kézikönyv tudnivalóit.

- ① A Britax Römer a jármű ülések következő elhelyezését javasolja.

Első ülésen való használat esetén:

- ▶ Az első ülést, amennyire csak lehetséges, tolja hátra.

Hátsó ülésen való használat esetén:

- ▶ A hátsó ülést, amennyire csak lehetséges, tolja hátra.
- ▶ Az első ülést, amennyire csak lehetséges, tolja előre.

4.4.3 Bevezető segédelemek felszerelése

- ① A bevezető segédelemek megkönnyítik a gyermekülés ISOFIX rögzítőkarjainak a jármű ülés ISOFIX tartókengyeleivel való összekötését. Bizonyos járművekben beépített bevezetési segédelemek vannak. Ellenőrizze, hogy járműve rendelkezik-e beépített bevezető segédelemekkel. Amennyiben járműve nem rendelkezik vele, a Britax Römer javasolja a bevezető segédelemek használatát. Ezeket a gyermekülés szállítási terjedelme tartalmazza.

4.4.4 Az ISOFIX rögzítése

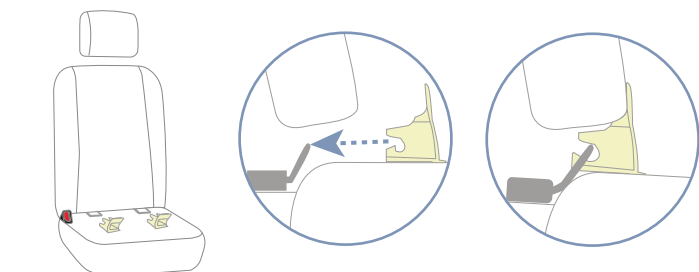
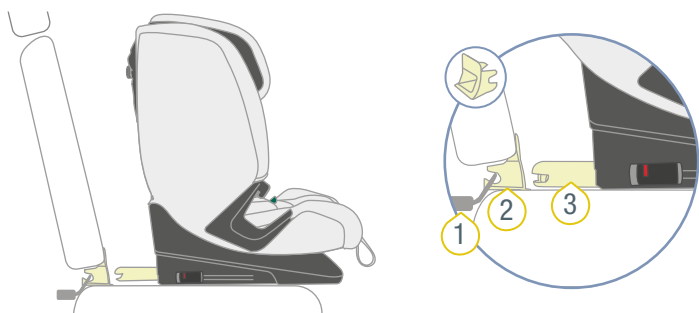

① ISOFIX-tartókengyel ③ ISOFIX rögzítőkar

② Bevezető segédelem

► Rögzítse a két bevezető segédelemet 2 a jármű ülés ISOFIX-tartókengyelén 1 úgy, hogy a nyílás felfelé mutasson.

ⓘ Lehajtható háttámlával rendelkező jármű ülések esetén a bevezető segédelemeket 2 a háttámla lehajtása előtt el kell távolítani.

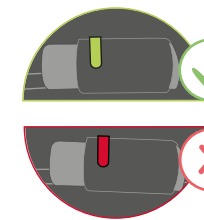
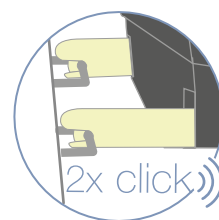
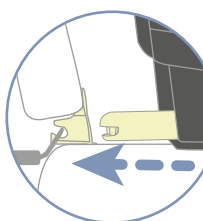
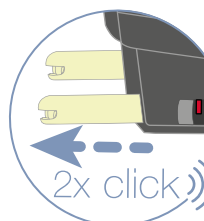
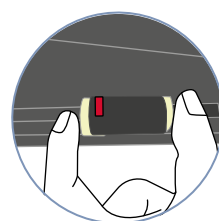
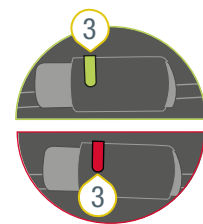
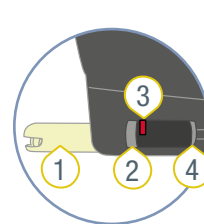
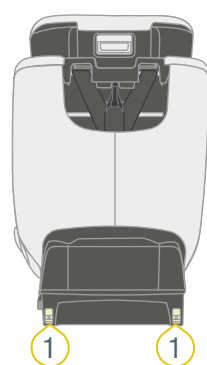

① ISOFIX rögzítőkar

③ ISOFIX indikátor

② Kioldó gomb

④ Rögzítőgomb

1. Nyomja meg együtt a rögzítőgombot 4 és a kioldó gombot 2 és tolja ki az ISOFIX rögzítőkart 1, amennyire csak lehet.

✓ Az ISOFIX rögzítőkar 1 hallhatóan rögzül.

2. A második ISOFIX rögzítőkart 1 is maximálisan tolja ki.

✓ A második ISOFIX rögzítőkar 1 hallhatóan rögzül.

✓ Mindkét ISOFIX rögzítőkar 1 maximálisan ki van tolvá.

3. Kösse össze az ISOFIX rögzítőkarokat 1 a jármű ülés ISOFIX tartókengyeleivel.

ⓘ Az ISOFIX rögzítőkarok behúzhatók, ha azok a járműülés ISOFIX tartókengyeleibe vannak beakasztva.

✓ A két ISOFIX rögzítőkar 1 mindig hallhatóan rögzül.

✓ Mindkét ISOFIX indikátor 3 zöld színt mutat.

⚠ **FIGYELMEZTETÉS** Sérülésveszély a rögzítetlen gyermekülés miatt. Győződjön meg arról, hogy mindkét ISOFIX rögzítőkar teljesen rögzítve van-e. Mindkét ISOFIX indikátornak zöldnek kell lennie.

4. Feszítse meg az ISOFIX csatlakozást úgy, hogy a gyermekülést erőteljesen a jármű ülés háttámlájába nyomja.

TIP Minél jobb a feszítés, annál nagyobb a védőhatás.

5. Növelje az ISOFIX csatlakozás feszességét a termék elülső részének oldalra történő erős nyomásával.

TIP Javasoljuk, hogy felváltva nyomja meg a terméket balra és jobbra.

6. Ellenőrizze, hogy az ISOFIX rögzítőkarok **1** azonos pozícióban legyenek.

① Az ISOFIX rögzítőkarok helyzetét számok jelzik a terméken. Ezeket a számokat az ISOFIX indikátorok felett találja. Mindkét ISOFIX indikátornak ugyanarra a számra kell mutatnia.

7. A gyermekülés meghúzásával ellenőrizze, hogy az ISOFIX rögzítőkarok **1** mindkét oldalon össze vannak-e kötve az ISOFIX tartókengyelekkel.

✓ Ha egyik ISOFIX rögzítőkar **1** sem oldható ki, akkor mindkettő biztonságosan csatlakozik a járműhöz.

4.4.5 Jármű biztonsági öv biztosítása

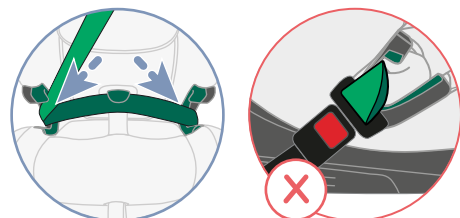
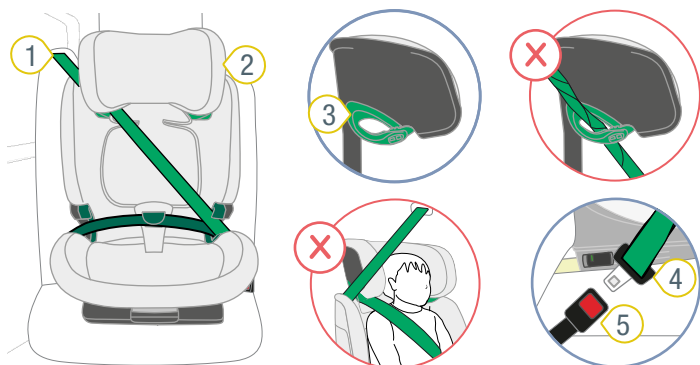

① Diagonális öv

④ Csatnyelv

② Fejtámla

⑤ Jármű övzár

③ Világoszöld övtartó

1. Állítsa a fejtámlát **2** a legmagasabb helyzetbe.

2. Nyissa a világoszöld övtartót **3**.

3. Vezesse be a diagonális övet **1** a világoszöld övtartóba **3** a fejtámlán **2**.

⚠ **FIGYELMEZTETÉS** Sérülésveszély a nem megfelelő övvezetés miatt. A diagonális övnek a gyermeküléssel ellentétes irányba kell mutatnia. Más övvezetések negatív hatással vannak a biztonságra.

▶ Ellenőrizze az övvezetést.

▶ Győződjön meg arról, hogy a diagonális öv a gyermeküléssel ellentétes irányba mutat-e.

▶ **Ne** használja a gyermekülést a jármű ülésén, ha a biztonsági öv előre néz.

4. Rögzítse a csatnyelvet **4** a jármű övzárban **5**.

5. Tegye a medenceövet a két sötétzöld övbújtatóba.

6. Helyezze a diagonális övet **1** a jármű övzár **5** oldalán a sötétzöld övbújtatóba.

⚠ **FIGYELMEZTETÉS** Sérülésveszély a hibás erőátvitel miatt.

▶ Ellenőrizze a jármű övzár helyzetét.

▶ **Ne** használja a gyermekülést a jármű ülésén, ha a jármű övzárja az övbújtató sötétzöld tartományban van.

4.5 B1 gyerekülés oldása (100-150 cm)

⚠ **FIGYELMEZTETÉS**

Rögzítetlen tárgyak miatti sérülésveszély

Vészfékezés vagy baleset esetén a rögzítetlen gyermekülés a jármű utasainál sérülést okozhat.

▶ A gyermekülés mindig legyen rögzítve a járműben, még akkor is, ha nem szállít benne gyermeket.

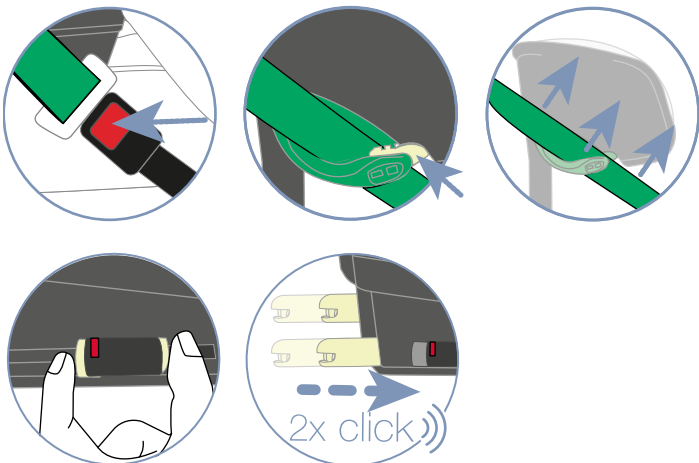
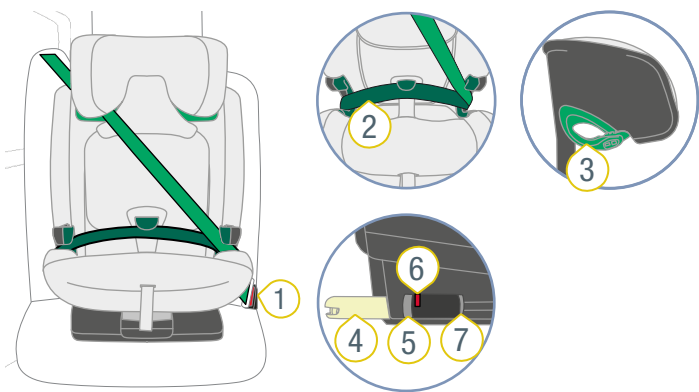

- ① Jármű övzár
- ② Hárompontos öv
- ③ Világoszöld övtartó
- ④ ISOFIX rögzítőkar
- ⑤ Kioldó gomb
- ⑥ ISOFIX indikátor
- ⑦ Rögzítógomb

1. Oldja ki a hárompontos övet **2** a jármű övzár **1** kioldó gombjának a működtetésével.
2. Nyissa ki a világoszöld övtartót **3** az övtartón **3** levő gomb hátranyomásával.
3. Fűzze ki a diagonális övet az övtartóból **3**.
4. Nyomja meg együtt a rögzítógombot **7** és a kioldó gombot **5** és tolja vissza az ISOFIX rögzítőkart **4** az ülés alsó részébe.

ⓘ Ha a kioldógombot nem lehet működtetni, akkor az ISOFIX rögzítőkar nincs bekapcsolva. Húzza meg az ülést.

5. A második ISOFIX rögzítőkart **4** is tolja vissza az ülés alsó részébe.
- ✓ A két ISOFIX rögzítőkar és a jármű védve van a sérülések ellen.

4.6 Gyerekülés biztosítása B2 (100-150 cm)

4.6.1 Gyerekülés előkészítése

ⓘ Ezt a terméket **A** típusú biztosító konfigurációval szállítjuk. Ha a **B** típusú biztonsági módot szeretné használni, akkor cserélni kell a biztosítási módot (lásd "Biztosítástípus váltása", a köv. oldalon: 19).



► Győződjön meg arról, hogy a gyerekülés elő legyen készítve a biztosítási **B** típusra (lásd "Biztosítástípus váltása", a köv. oldalon: 19).

4.6.2 Ülőhely kiválasztása

1. Válasszon ki egy megfelelő ülőhelyet.
 - Az i-Size engedéllyel rendelkező jármű ülések erre alkalmasak.
- ⓘ Ritka esetekben a gyermekülés csak korlátozottan állítható be az i-Size engedéllyel rendelkező jármű üléseken.
- A hárompontos biztonsági övvel rendelkező jármű ülések alkalmasok.
- Kizárólag menetirányban beállított jármű ülések engedélyezettek a használatra.

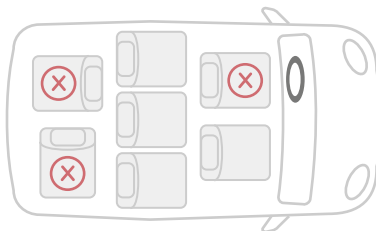

2. Vegye figyelembe és tartsa be a jármű kézikönyv tudnivalóit.

❗ A Britax Römer a jármű ülések következő elhelyezését javasolja.

Első ülésen való használat esetén:

- ▶ Az első ülést, amennyire csak lehetséges, tolja hátra.

Hátsó ülésen való használat esetén:

- ▶ A hátsó ülést, amennyire csak lehetséges, tolja hátra.
- ▶ Az első ülést, amennyire csak lehetséges, tolja előre.

4.6.3 Ülés pozícionálása

- ▶ Helyezze a gyermekülést a jármű ülésre úgy, hogy a háttámla a jármű ülés háttámlájához simuljon.

❗ Ha a jármű ülés fejtámlája zavarja a gyermekülés rögzítését, távolítsa el (lásd a jármű kézikönyvét). Rögzítse az eltávolított fejtámlát megfelelő helyen.

4.6.4 Jármű biztonsági öv biztosítása

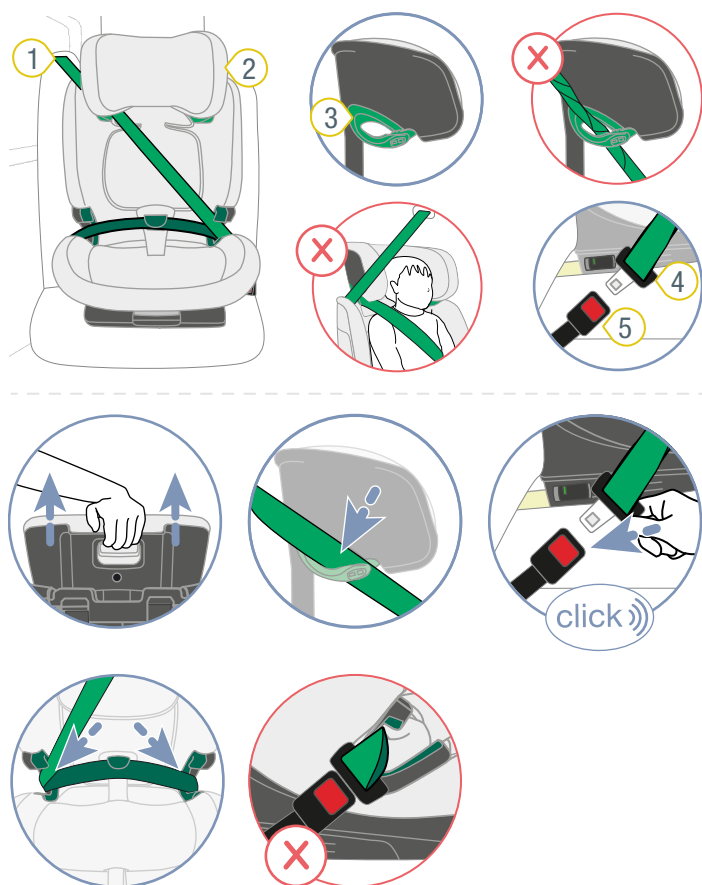

- ① Diagonális öv
- ② Fejtámla
- ③ Világoszöld övtartó
- ④ Csatnyelv
- ⑤ Jármű övzár

1. Állítsa a fejtámlát **2** a legmagasabb helyzetbe.
2. Nyissa a világoszöld övtartót **3**.

3. Vezesse be a diagonális övet **1** a világos zöld övtartóba **3** a fejtámlán **2**.

⚠ **FIGYELMEZTETÉS** Sérülésveszély a nem megfelelő övvezetés miatt. A diagonális övnek a gyermeküléssel ellentétes irányba kell mutatnia. Más övvezetések negatív hatással vannak a biztonságra.

- ▶ Ellenőrizze az övvezetést.
- ▶ Győződjön meg arról, hogy a diagonális öv a gyermeküléssel ellentétes irányba mutat-e.
- ▶ **Ne** használja a gyermekülést a jármű ülésén, ha a biztonsági öv előre néz.

4. Rögzítse a csatnyelvet **4** a jármű övzárban **5**.
5. Tegye a medenceövet a két sötétzöld övbújtatóba.
6. Helyezze a diagonális övet **1** a jármű övzár **5** oldalán a sötétzöld övbújtatóba.

⚠ **FIGYELMEZTETÉS** Sérülésveszély a hibás erőátvitel miatt.

- ▶ Ellenőrizze a jármű övzár helyzetét.
- ▶ **Ne** használja a gyermekülést a jármű ülésén, ha a jármű övzárja az övbújtató sötétzöld tartományban van.

4.7 B2 gyerekülés oldása (100-150 cm)

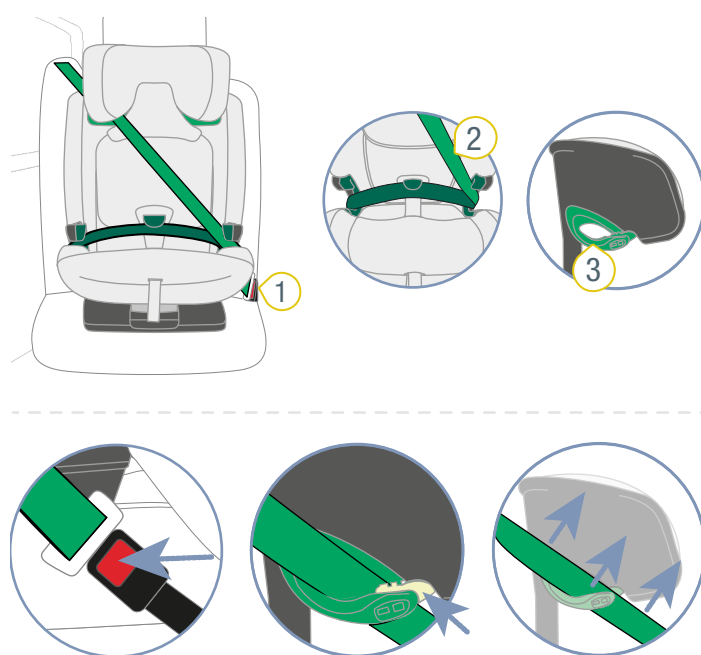

- ① Jármű övzár
- ② Diagonális öv
- ③ Világoszöld övtartó

1. Oldja ki a hárompontos övet a jármű övzár **1** kioldó gombjának a működtetésével.
2. Nyissa ki a világoszöld övtartót **3** az övtartón levő gomb hátranyomásával.
3. Fűzze ki a diagonális övet **2** az övtartóból **3**.

5 Becsatolás és kicsatolás

❗ A becsatolás és kicsatolás a biztosítási módtól függ (lásd "A és B biztosító mód", a köv. oldalon: 7).

5.1 Gyermek becsatolása A (76-105 cm)

⚠ FIGYELMEZTETÉS

Sérülésveszély az öv lazasága miatt

A laza öv a jármű biztonsági övének azon része, amelyik nincs megfeszítve a gyermek testén. A laza öv csökkenti a védelmi funkciót.

- ▶ Győződjön meg arról, hogy az övek feszesek-e, és nincsenek-e megcsavarodva.
- ▶ A gyermek ne viseljen vastag ruházatot az öv alatt.

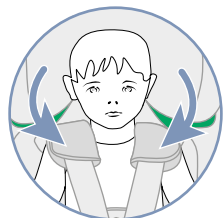
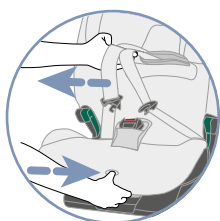
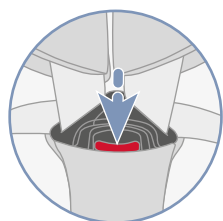
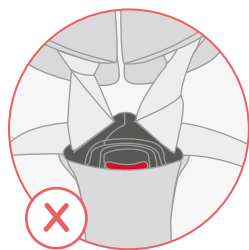

① Övzár

③ Állítógomb

② Vállheveder

1. Győződjön meg arról, hogy a gyerekülés biztosítva legyen az **A** biztosítási móddal (lásd "Használat a járműben", a köv. oldalon: 7).
2. A heveder kilazításához nyomja meg az állítógombot **3** és ezzel egyidejűleg húzza mindkét vállhevedert **2** előre.

❗ A vállpárnák **nincsenek** összekötve a vállhevederekkel. Ha a vállpárnáknál húzza meg, a heveder **nem** lazul ki. Kizárólag a vállhevedereket húzza meg.

3. Nyissa ki az övzárát **1** a piros gomb megnyomásával.
4. Helyezze az övzárát **1** előre.
5. Ültesse be a gyermeket az ülésbe.
6. Helyezze a vállhevedereket **2** a gyermek válla fölé.

⚠ **FIGYELMEZTETÉS** Sérülésveszély a gyermek nem megfelelő rögzítése miatt. Győződjön meg arról, hogy a vállhevederek nincsenek-e elfordítva vagy összecserélve.

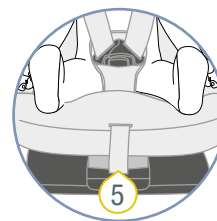
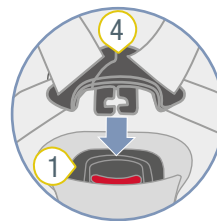
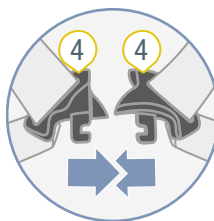

① Övzár

⑤ Állítóöv

④ Csatnyelvek

7. Illessze össze a két csatnyelvet **4**.
8. Dugja az összeillesztett csatnyelveket **4** az övzárba **1**.
- ✓ A csatnyelvek **4** hallhatóan rögzülnek.
9. Húzza az állítóövet **5** addig, míg a vállheveder **2** szorosan fel nem fekszik a gyermek testén.

⚠ **FIGYELMEZTETÉS** Az altest (a has lágyrésze) sérülésének veszélye. Gondoskodjon arról, hogy a csípőövek olyan közel legyenek a gyermek combhajlatához, amennyire csak lehet.

5.2 Minden utazás előtt ellenőrizze A (76-105 cm)

A gyermek biztonságának érdekében minden utazás előtt ellenőrizze a következő pontokat.

1. A gyerekülés és a gyermek biztosítva van az **A** biztosítási móddal.
2. Mindkét ISOFIX rögzítőkar rögzült az ISOFIX tartókengyelekben.
3. Mindkét ISOFIX rögzítőkar ugyanolyan mértékben van behúzva.
4. Mindkét ISOFIX indikátor zöld színt mutat.
5. A TopTether rögzítve és meg van feszítve.
6. A TopTether zöld jelzője ujjnyi szélességben látható.
7. A gyermekülés övei szorosan felfekszenek a gyermek testén anélkül, hogy a gyermeket beszorítanák.
8. A fejtámla megfelelően be van állítva.

9. A vállpárnák a gyermek megfelelő helyzetben vannak.
10. Az övek **nincsenek** elfordítva és **nincsenek** összecserélve.
11. A gyermekülést rendeltetésszerűen használja a gyermek életkorának és testmagasságának megfelelően (lásd "Alkalmazási cél", a köv. oldalon: 4).

⚠ FIGYELMEZTETÉS

Sérülésveszély az ellenőrzés hiánya miatt

Menet közben a gyermek megpróbálja kicsatolni magát vagy kioldani a gyermekülést. Ha a gyermek vagy a gyermekülés nincs rögzítve, az súlyos vagy halálos sérülést okozhat.

Ha a gyermek vagy a gyermekülés nincs rögzítve:

- ▶ Állítsa meg a járművet, amint a forgalmi helyzet ezt lehetővé teszi.
- ▶ Győződjön meg arról, hogy a gyermekülés rögzítve van-e.
- ▶ Győződjön meg arról, hogy a gyermek biztonságosan be van-e csatolva.

❗ A Britax Römer azt javasolja, hogy hosszú utazások esetén tartson rendszeresen szünetet a gyermek jó közérzetének érdekében. Adjon lehetőséget gyermekének a mozgásra.

5.3 Gyermek kicsatolása A (76-105 cm)

⚠ FIGYELMEZTETÉS

Rögzítetlen tárgyak miatti sérülésveszély

Vészfékezés vagy baleset esetén a rögzítetlen gyermekülés a jármű utasainál sérülést okozhat.

- ▶ A gyermekülés mindig legyen rögzítve a járműben, még akkor is, ha nem szállít benne gyermeket.
- ▶ A gyermek kicsatolásához nyomja meg az övzár piros gombját.
- ❗ Lazítsa meg a vállhevedereket, hogy a gyermek kényelmesen beszállhasson a következő utazás előtt.

5.4 Gyermek becsatolása B (100-150 cm)

⚠ FIGYELMEZTETÉS

Sérülésveszély az öv lazasága miatt

A laza öv a jármű biztonsági övének azon része, amelyik nincs megfeszítve a gyermek testén. A laza öv csökkenti a védelmi funkciót.

- ▶ Győződjön meg arról, hogy az övek feszesek-e, és nincsenek-e megcsavarodva.
- ▶ A gyermek ne viseljen vastag ruházatot az öv alatt.

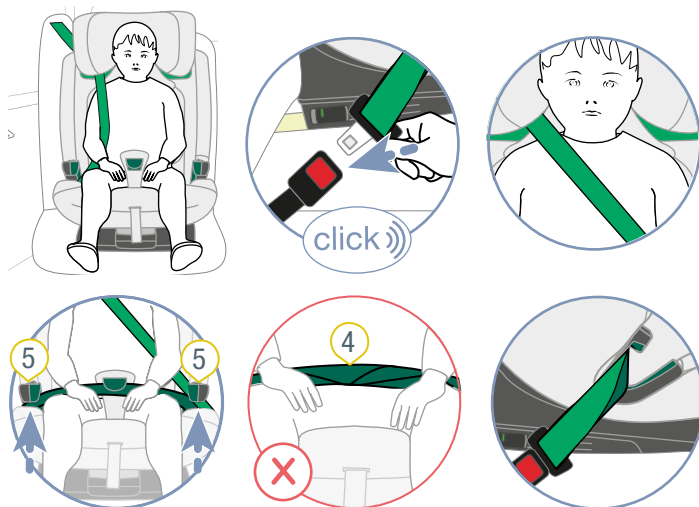
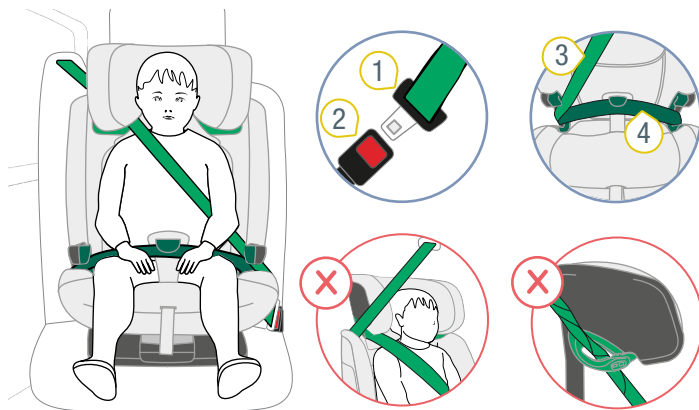

- | | |
|-----------------|-----------------------|
| 1 Csatnyelv | 4 Medenceöv |
| 2 Jármű övzár | 5 Sötétzöld övbújtató |
| 3 Diagonális öv | |

1. Győződjön meg arról, hogy a gyermekülés biztosítva legyen a **B1** vagy **B2** biztosítási móddal (lásd "Használat a járműben", a köv. oldalon: 7).
2. Hagyja a gyermeket helyet foglalni a gyermekülésben.
3. Rögzítse a csatnyelvet **1** a jármű övzárban **2**.
4. Helyezze a medenceövet **4** a két sötétzöld övbújtatóba **5**.

⚠ **FIGYELMEZTETÉS** Gondoskodjon arról, hogy a medenceöv **ne** legyen megcsavarodva.

5. Helyezze az diagonális övet **3** a jármű övzár **2** oldalán a sötétzöld övbújtatóba **5**.

▲ FIGYELMEZTETÉS Az altest (a has lágyrésze) sérülésének veszélye.

Gondoskodjon arról, hogy a medenceöv a lehető legalacsonyabb legyen a gyermek ágyéka fölött.

6. Vezesse be a medenceövet **4** a sötétzöld SecureGuard-ba.

▲ FIGYELMEZTETÉS Sérülésveszély helytelen biztosítás miatt.

Ne vezesse be a diagonális övet a SecureGuard-ba.

7. Feszítse meg a jármű biztonsági övet a diagonális öv **3** meghúzásával.

5.5 Minden utazás előtt ellenőrizze B (100-150 cm)

A gyermek biztonságának érdekében minden utazás előtt ellenőrizze a következő pontokat.

1. A gyermekülés és a gyermek vagy a **B1** vagy a **B2** biztosítási móddal van biztosítva.
2. A fejtámla megfelelően be van állítva.
3. A medenceöv keresztülmegy a két sötétzöld övbújtatón.
4. A medenceöv a SecureGuard-ban van.
5. A diagonális öv a jármű övzár oldalán a sötétzöld övbújtatóban van.
6. A diagonális öv a világoszöld övtartóban van.
7. A világoszöld övtartó gombja be van zárva.
8. A diagonális öv **nincs** a SecureGuard-ban.
9. A diagonális öv a gyermek kulcsfontja fölött közepén halad.
10. A diagonális öv **nem** a gyermek nyakánál halad.
11. A hárompontos biztonsági öv **nincs** megcsavarodva.
12. A gyermekülést rendeltetésszerűen használja a gyermek életkorának és testmagasságának megfelelően (lásd "Alkalmazási cél", a köv. oldalon: 4).

A B1 biztosítási módhoz ezen kívül vegye figyelembe:

1. Mindkét ISOFIX rögzítőkar rögzült az ISOFIX tartókengyelekben.
2. Mindkét ISOFIX rögzítőkar azonos helyzetben legyen.
3. Mindkét ISOFIX indikátor zöld színt mutat.

▲ FIGYELMEZTETÉS

Sérülésveszély az ellenőrzés hiánya miatt

Menet közben a gyermek megpróbálja kicsatolni magát vagy kioldani a gyermekülést. Ha a gyermek vagy a gyermekülés nincs rögzítve, az súlyos vagy halálos sérülést okozhat.

Ha a gyermek vagy a gyermekülés nincs rögzítve:

- ▶ Állítsa meg a járművet, amint a forgalmi helyzet ezt lehetővé teszi.
- ▶ Győződjön meg arról, hogy a gyermekülés rögzítve van-e.
- ▶ Győződjön meg arról, hogy a gyermek biztonságosan be van-e csatolva.

i A Britax Römer azt javasolja, hogy hosszú utazások esetén tartson rendszeresen szünetet a gyermek jó közérzetének érdekében. Adjon lehetőséget gyermekének a mozgásra.

5.6 Gyermek kicsatolása B (100-150 cm)

▲ FIGYELMEZTETÉS

Rögzítetlen tárgyak miatti sérülésveszély

Vészfékezés vagy baleset esetén a rögzítetlen gyermekülés a jármű utasainál sérülést okozhat.

- ▶ A gyermekülés mindig legyen rögzítve a járműben, még akkor is, ha nem szállít benne gyermeket.
- ▶ A gyermek kicsatolásához nyomja meg a jármű övzár kioldó gombját.

6 Biztosítástípus váltása

6.1 A B (100-150 cm) biztosítási mód átszerelése

ⓘ Javasoljuk az **A** biztosítási módot a lehető legtovább használni. A **B** biztosítási módot csak akkor használja, a gyermek **105 cm-nél** magasabb.

6.1.1 Csere előkészítése

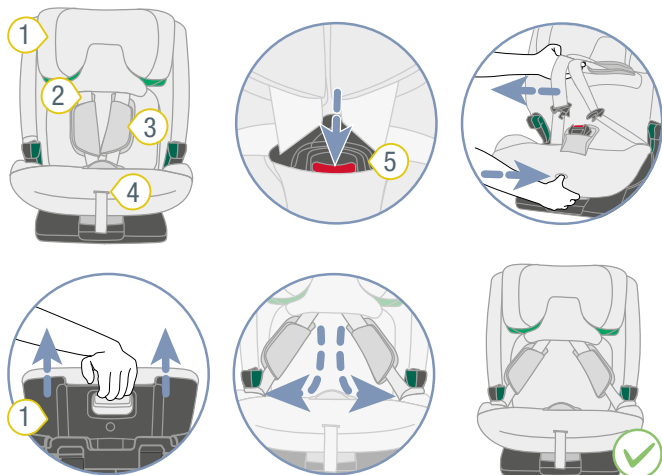

- ① Fejtámla
- ② Vállheveder
- ③ Vállpárnák
- ④ Állítógomb
- ⑤ Övzár

1. Nyissa ki az övzárát **5**.
2. A heveder kilazításához nyomja meg az állítógombot **4** és ezzel egyidejűleg húzza mindkét vállhevedert **2** előre.

ⓘ A vállpárnák **nincsenek** összekötve a vállhevederekkel. Ha a vállpárnáknál húzza meg, a heveder **nem** lazul ki. Kizárólag a vállhevedereket húzza meg.

3. Húzza ki a fejtámlát **1** maximális mértékben.
4. Tegye a csatnyelveket a sötétzöld övbújtatókba.

6.1.2 Vállheveder levétele a fejtámláról

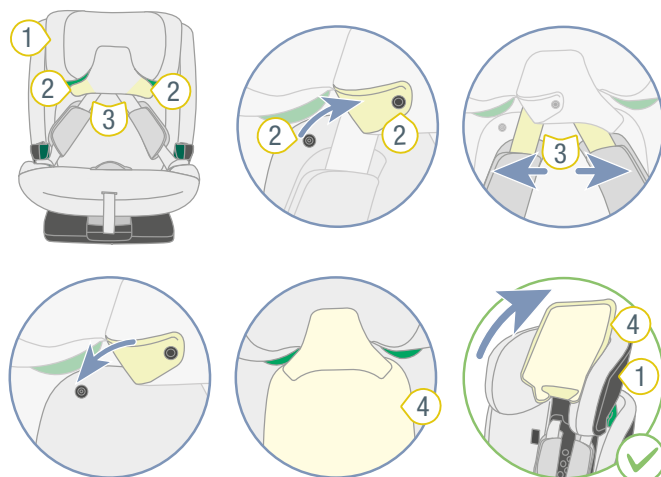

- ① Fejtámla
- ② Nyomógombok
- ③ Vállhevederek
- ④ A fejtámla húzata

1. Oldja a nyomógombokat **2**.
2. Válassza le a vállhevedert **3** a fejtámla húzatáról **4**.
3. Zárja a patentgombokat **2**.
4. Hajtsa fel a fejtámla húzatát **4**.

6.1.3 Ötpontos biztonsági öv elhelyezése

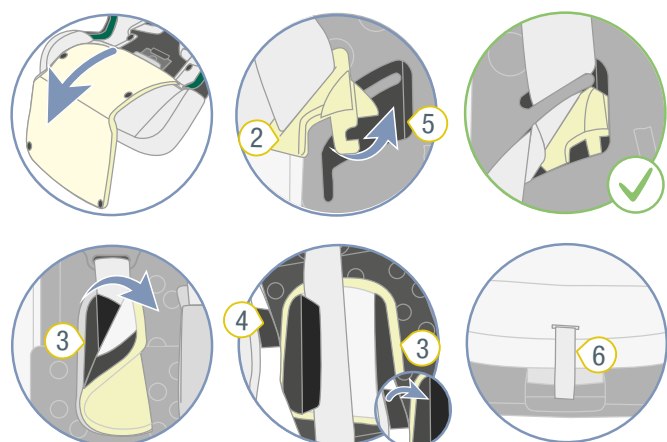
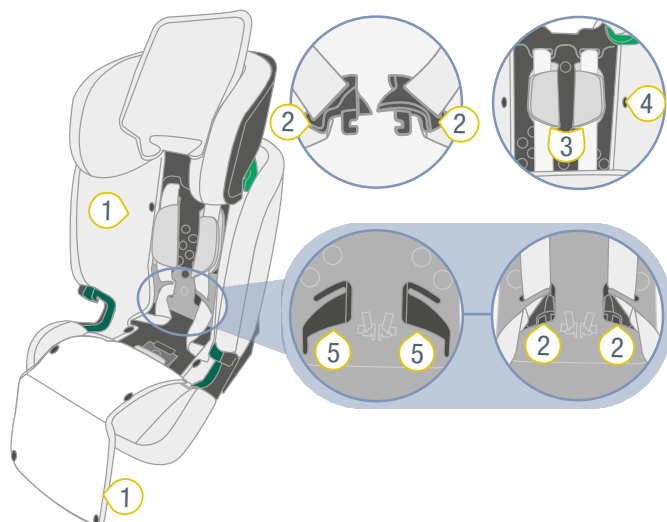

- 1 Huzat
- 2 Csatnyelv
- 3 Vállpárnák
- 4 Tépőzár
- 5 Bemetszés
- 6 Állítóöv

1. Húzza előre a huzatot 1.
- TIP** A huzat 1 rögzítése patentgombokkal történik.
2. Helyezze be a csatnyelveket 2 a hornyokba 5.
3. Nyissa ki a két vállpárnát 3.
4. Tolja a vállpárnát 3 a háttámla huzata alá.
5. Rögzítse a vállpárnákat 3 a háttámla huzata alatt a tépőzárral 4.
6. Feszítse meg a biztonsági övet az állítóöv 6 meghúzásával.

6.1.4 SecureGuard rögzítése

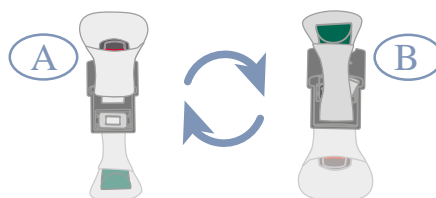
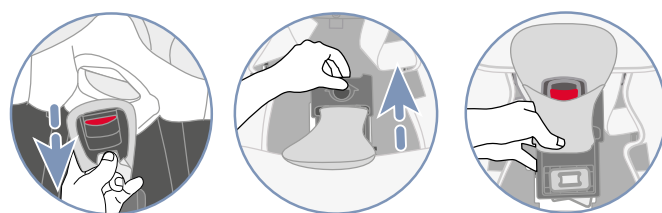
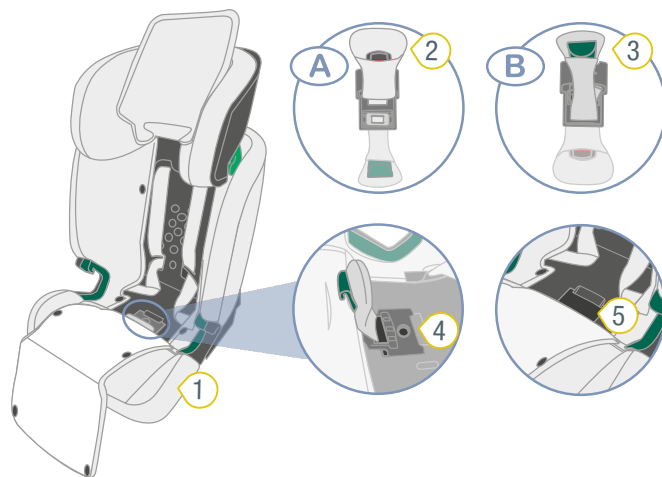

- 1 Huzat
- 2 Övzár
- 3 SecureGuard
- 4 Szürke cserелеmez
- 5 Vályú

1. Válassza le a huzatot 1 az övzárról 2.
2. Emelje meg a cserелеmezt 4 és tolja ki az övzárral 3 a háttámla irányába.
3. Fordítsa meg a szürke cserелеmezt 4.
- ✓ A SecureGuard 3 fent található, az övzár 2 pedig lent.

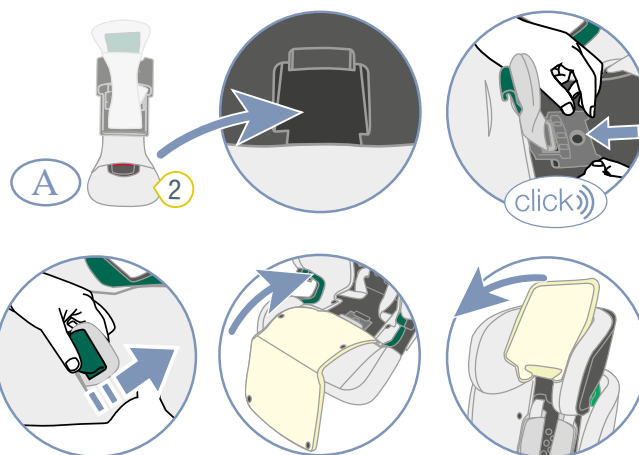

- 2 Övzár
- 4. Tárolja az övzárát 2 a vályúban 5.
- 5. A szürke cserелеmezt 4 tolja vissza a tartóba.
- ✓ A szürke cserелеmez 4 hallhatóan bekattan.

6. Fűzze a SecureGuard-ot **3** a huzatban levő hasítékon át a közelítővel **B**.
7. Hajtsa vissza a huzatot **1**.
8. Zárja a huzat **1** patentgombjait.
9. Hajtsa le a fejtámla huzatát.

① A fejtámla 125 cm testmagassághoz állítható be. A 125-150 cm tartomány kihasználásához aktiválja a következőket (lásd "Felső rész oldása", a köv. oldalon: 5).

6.2 Átszerelés A biztosítás típusra (76-105 cm)

6.2.1 Kapcsoló működtetése

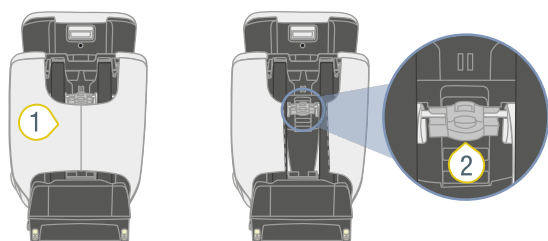

① Zseb

② Kapcsoló

① A kapcsoló a zseb 1 mögött található.

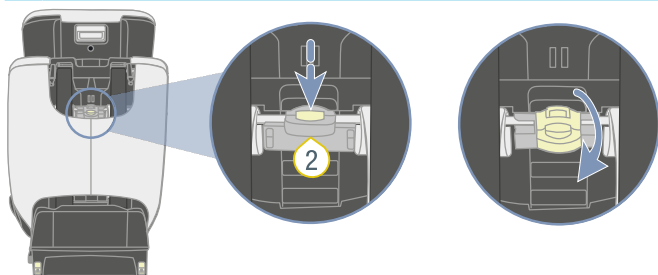

1. Tolja be a fejtámlát maximális mértékben.
2. Tartsa lenyomva a kapcsoló gombját **3**.
3. Billentse le a kapcsolót **3**.

✓ A kapcsoló **3** az alsó állásban reteszel.

6.2.2 Csere előkészítése

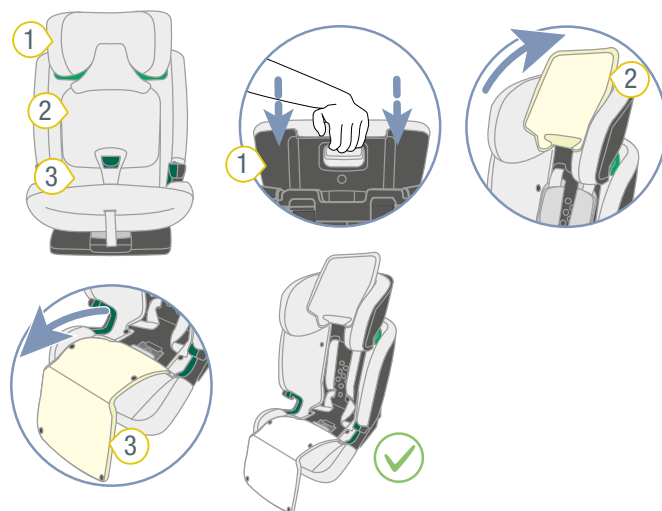

① Fejtámla

③ Huzat

② A fejtámla huzata

1. Tolja a fejtámlát **1** a legalsó helyzetbe.
2. Hajtsa fel a fejtámla huzatát **2**.
3. Húzza előre a huzatot **3**.

TIP A huzat **1** rögzítése patentgombokkal történik.

6.2.3 Az övzár felhelyezése

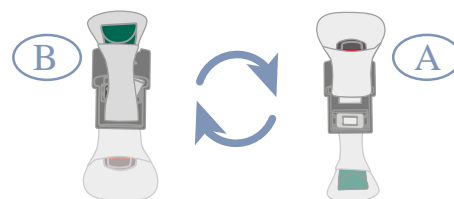
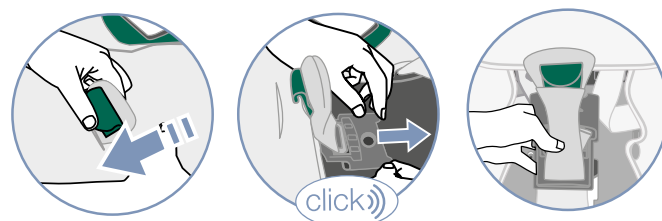
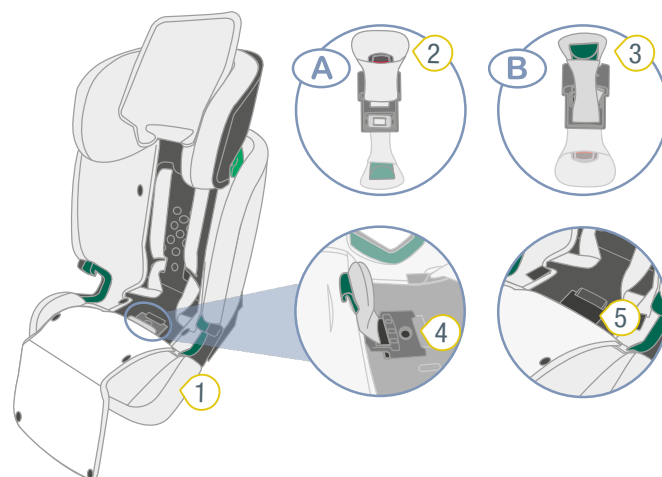

① Huzat

④ Szürke cserелеmez

② Övzár

⑤ Vályú

③ SecureGuard

1. Válassza le a huzatot 1 a SecureGuard-ról 3.
 2. Emelje meg a szürke cserелеmezt 4 és tolja ki a SecureGuard-dal 3 a háttámla irányába.
 3. Fordítsa meg a szürke cserелеmezt 4.
- ✓ Az övzár 2 fent található, a SecureGuard 3 pedig lent.

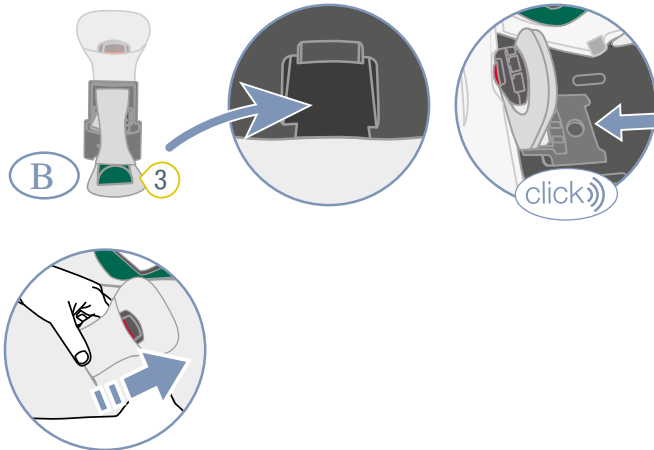

4. Tartsa a SecureGuard-ot 3 a vályúban 5.
 5. A szürke cserелеmezt 4 tolja vissza a tartóba.
- ✓ A szürke cserелеmez 4 hallhatóan bekattan.
6. Fűzze az övzárát 2 a huzat hátsó részén 1 keresztül.

❗ Ne használja a huzat nyílását a B közelítővel.

6.2.4 Ötpontos biztonsági öv szerelése

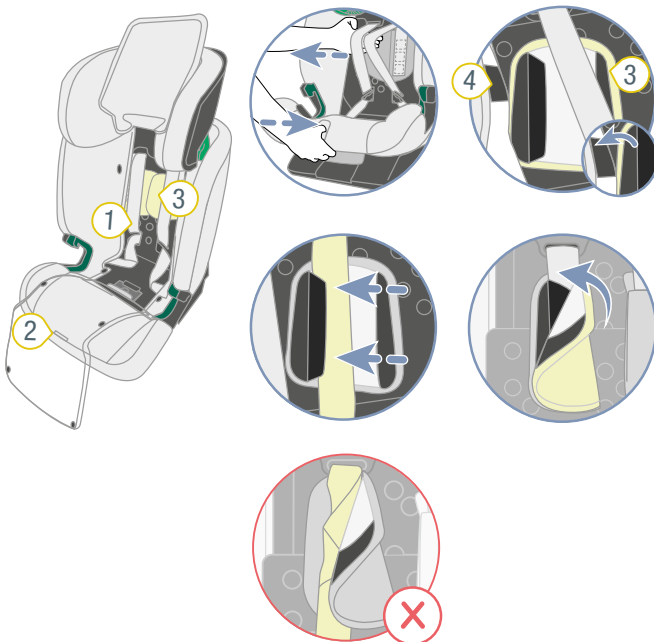

- | | |
|-----------------|--------------|
| ① Biztonsági öv | ③ Vállpárnák |
| ② Állítógomb | ④ Huzat |

1. A heveder 1 heveder kilazításához nyomja meg az állítógombot 2 és ezzel egyidejűleg húzza mindkét vállhevedert előre.

❗ A vállpárnák **nincsenek** összekötve a vállhevederekkel. Ha a vállpárnáknál húzza meg, a heveder **nem** lazul ki. Kizárólag a vállhevedereket húzza meg.

2. Vegye le a két vállpárnát 3 a háttámla huzatáról 4.
3. Zárja a két vállpárnát 3.

⚠ FIGYELMEZTETÉS

- Győződjön meg arról, hogy a vállhevederek megfelelően haladjanak át a vállpárnán.

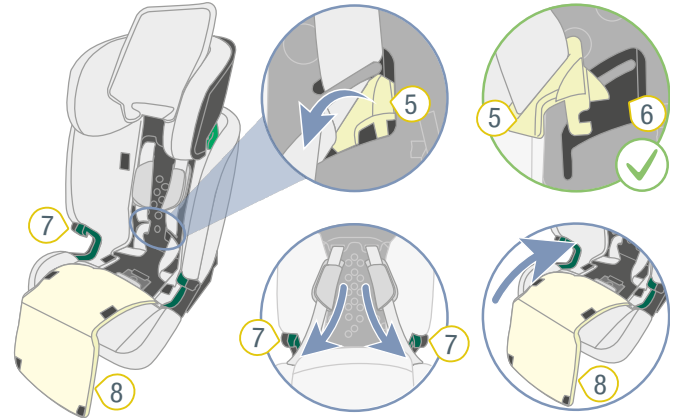

4. Vegye ki a csatnyelvet 5 a háttámla belső részén erre kialakított bemetszésből 6.
5. Helyezze a csatnyelveket 5 a sötétzöld övbújtatókba 7.
6. Hajtsa vissza a huzatot 8.
7. Zárja a huzat 8 patentgombjait.

6.2.5 Kapcsolja össze a vállhevedert a fejtámlával

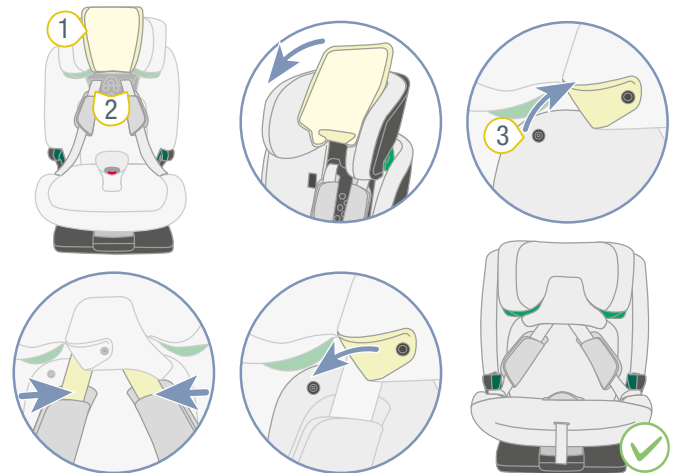

- | | |
|---------------------|---------------|
| ① A fejtámla huzata | ③ Nyomógombok |
| ② Vállhevederek | |

1. Hajtsa le a fejtámla 1 huzatát.
2. Oldja a nyomógombokat 3.
3. Helyezze a vállhevedereket 2 a fejtámla hasítékába.
4. Zárja a patentgombokat 3.

7 Tisztítás és karbantartás

7.1 Övzár

7.1.1 Az övzár eltávolítása

Előkészítés

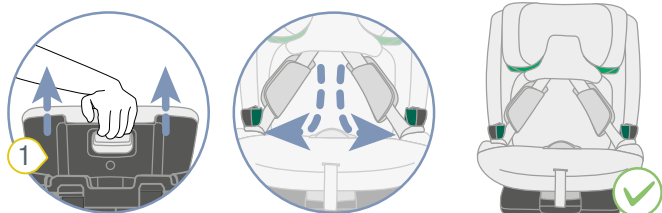

- 1 Fejtámla
- 2 Vállheveder
- 3 Vállpárnák
- 4 Állítógomb
- 5 Övzár

1. Nyissa ki az övzárat **5**.
2. A heveder kilazításához nyomja meg az állítógombot **4** és ezzel egyidejűleg húzza mindkét vállhevedert **2** előre.

ⓘ A vállpárnák **nincsenek** összekötve a vállhevederekkel. Ha a vállpárnáknál húzza meg, a heveder **nem** lazul ki. Kizárólag a vállhevedereket húzza meg.

3. Húzza ki a fejtámlát **1** maximális mértékben.
4. Tegye a csatnyelveket a oldalsó övbújtatókba.

Az övzár eltávolítása

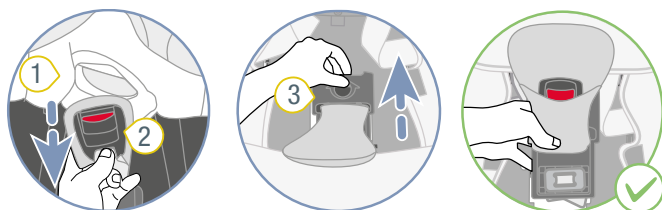

- 1 Huzat
- 2 Övzár
- 3 Cserелеmez

1. Válassza le a huzatot **1** az övzárról **2**.
2. Emelje meg a cserелеmezt **3** és tolja ki az övzárral **2** a háttámla irányába.

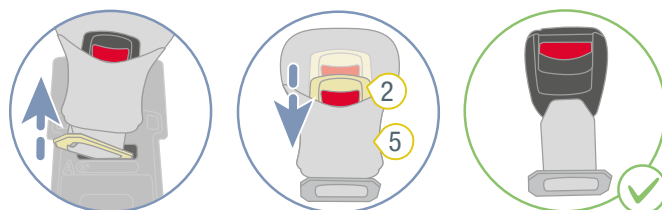
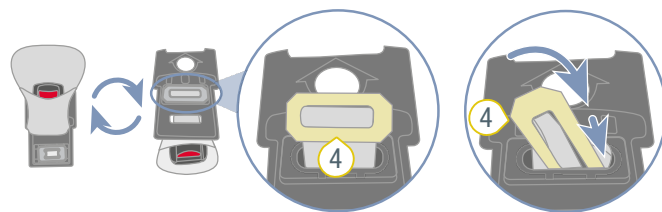

- 2 Övzár
- 5 Huzat
- 4 Fémlapoz

3. Fordítsa meg a szürke cserелеmezt **3**.
4. Fűzze a fémlapot **4** a résen át.
5. Válassza le a huzatot **5** az övzárról **2**.

7.1.2 Az övzár tisztítása

1. Áztassa az övzárat legalább egy óráig. Ehhez mosogatószeres meleg vizet használjon.
2. Alaposan öblítse ki az övzárat és szárítsa meg.

7.1.3 Az övzár felhelyezése

Az övzár felhelyezése a cserелеmezre

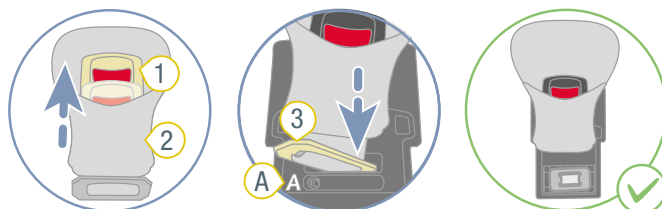

- 1 Övzár
- 2 Huzat
- 3 Fémlapoz

1. Fűzze át a fémlapozt **3** a huzaton **2**.

2. Fűzze a fémlapot **3** a szürke cserелеmez **A** nyílásán keresztül.

▲ FIGYELMEZTETÉS

Sérülésveszély a rögzítetlen övzár miatt

Az övzár a gyermekülés szerves biztonsági eleme. Az övzár helytelen rögzítése súlyos, vagy akár halálos sérüléseket okozhat.

- Győződjön meg arról, hogy a piros gomb **4** a mélyedés felé nézzen.
- Biztosítsa, hogy a fémlemez **3** a vályúban helyezkedjen el.
- A hevederzár erőteljes meghúzásával győződjön meg arról, hogy az övzár a szürke cserелеmezrel biztonságosan legyen rögzítve.

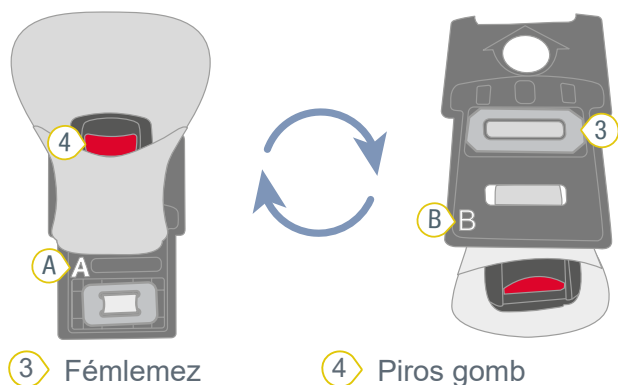

Fémlemez rögzítése

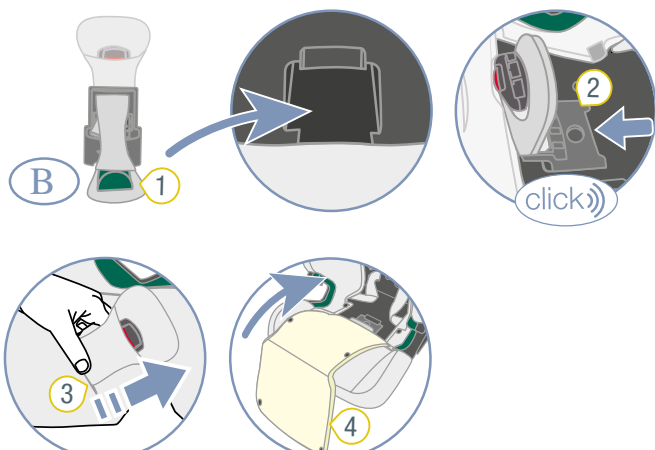

- 1 SecureGuard 3 Övzár
2 Szürke cserелеmez 4 Huzat

1. Tartsa a SecureGuard-ot **1** a vályúban.
2. A szürke cserелеmezt **2** tolja vissza a tartóba.
✓ A szürke cserелеmez **2** hallhatóan bekattan.
3. Fűzze az övzár **3** a huzat hátsó részén **4** keresztül.
4. Hajtsa vissza a huzatot **4**.
5. Zárja a huzat **4** patentgombjait.

7.2 Huzat

▲ FIGYELMEZTETÉS

Sérülésveszély a hiányzó alkatrészek miatt

A biztonságos tartás már nem garantált.

- A terméket nem szabad üléshuzat nélkül használni.

7.2.1 Fejtámla huzat levétele

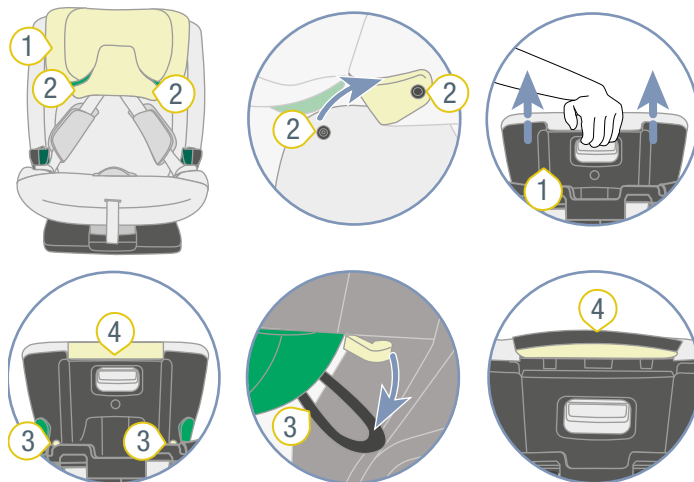

- 1 Fejtámla 3 Hurkok
2 Nyomógombok 4 Huzat széle

1. Nyissa a két nyomógombot **2**.
2. Húzza ki a fejtámlát **1** maximális mértékben.
3. Oldja a hurkokat **3**.
4. Húzza le a fejtámla **1** huzatát.
5. Húzza ki felfelé a huzat szélét **4**.

7.2.2 Ülész huzat levétele

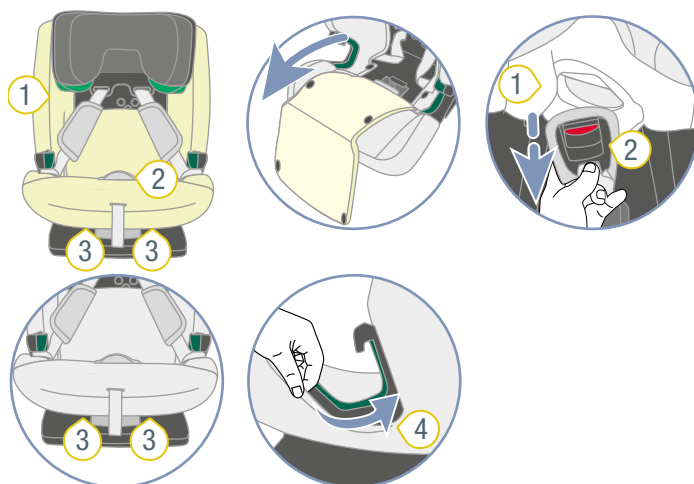

- 1 Huzat 3 Elülső hurok
2 Övzár 4 Huzat oldalsó széle

1. Húzza előre a huzatot **1**.

TIP A huzat **1** rögzítése patentgombokkal történik.

2. Válassza le a huzatot 1 az övzárról 2.
3. Oldja az elülső hurkokat 3.
4. Oldja a huzat oldalsó széleit 4.
5. Húzza le felfelé a huzatot 1.

7.2.3 Huzat tisztítása

i A következő huzatok levehetőek és mosógépben moshatók:

- ▶ a fejtámla huzata.
- ▶ az ülés huzata.
- ▶ az övzár huzata.
- ▶ a SecureGuard huzata.

- ▶ Vegye figyelembe a huzat mosási címkéjén lévő tudnivalókat.
- ▶ Mossa ki a huzatot 30 °C-on enyhe mosószerrel a mosógép kímélő programjával.
- ▶ A vállpárnák levehetőek és langyos szappanos vízben moshatók.
- ▶ A műanyagrészek és az övek szappanlúggal moshatók.
- ▶ Ne használjon erős tisztítószer (például oldószert).

7.2.4 A huzat felhelyezése

▲ FIGYELMEZTETÉS

Hiányzó ülészuzat miatti sérülésveszély

Az ülészuzat a gyermekülés szerves biztonsági eleme. Ha az ülészuzatot nem használja, az súlyos, vagy akár halálos sérüléseket okozhat.

- ▶ Soha ne használja a gyermekülést megfelelő ülészuzat nélkül.
- ▶ Kizárólag eredeti BRITAX RÖMER pót ülészuzatokat használjon.
- ▶ Pót ülészuzatok a szakkereskedőnél kaphatók.

- ▶ A huzat visszahelyezéséhez fordított lépéssorrendben járjon el.

▲ FIGYELMEZTETÉS

Sérülésveszély megcsavarodott övek miatt

Az elfordított övek csökkentik a védelmi funkciót.

- ▶ Győződjön meg arról, hogy az övek nincsenek-e elfordítva.
- ▶ Gondoskodjon arról, hogy az övek megfelelően legyenek a huzat övhasítékaiban.

7.3 Vállpárnák

7.3.1 A vállpárnák levétele

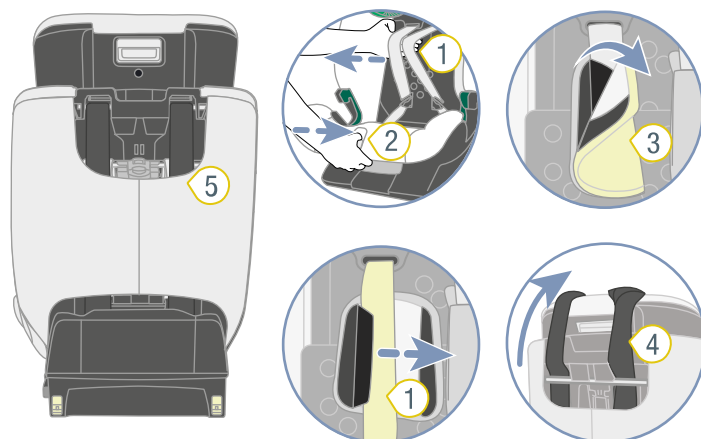

- 1 Vállhevederek
- 2 Állítógomb
- 3 Vállpárnák
- 4 TopTether
- 5 Zseb

1. Oldja a gyerekülést (lásd "Gyerekülés oldása A (76-105 cm)", a köv. oldalon: 10).
2. A heveder kilazításához nyomja meg az állítógombot 2 és ezzel egyidejűleg húzza mindkét vállhevedert 1 előre.

i A vállpárnák **nincsenek** összekötve a vállhevederekkel. Ha a vállpárnáknál húzza meg, a heveder **nem** lazul ki. Kizárólag a vállhevedereket húzza meg.

3. Nyissa ki a két vállpárnát 3.
4. Vesse át előre a TopTether-t 4 az ülésen.
5. Akassza ki fent a zsebet 5.

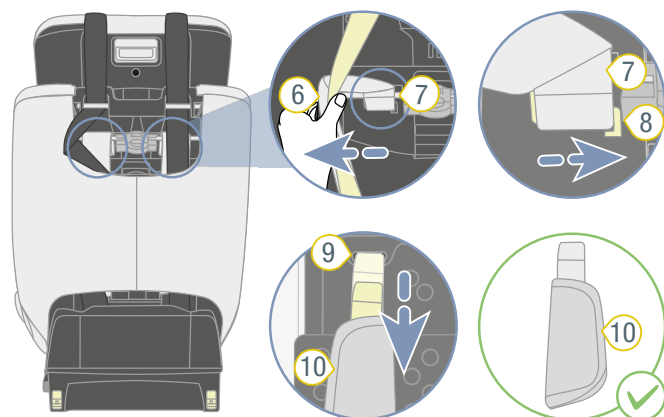

- 6 Vállheveder
- 7 Övhurok
- 8 Műanyag bordák
- 9 Övhasíték
- 10 Vállpárnák

6. Húzza ki kissé a vállhevedert 6 annyira, hogy a vállpárna 10 alatta levő övhurkot 7 lássa.
7. Akassza ki a övhurkokat 7 a műanyag bordákból 8.
8. Húzza ki a vállpárnákat 10 előre az övhasítékokból 9.

7.3.2 A vállpárnák behelyezése

▲ FIGYELMEZTETÉS

Sérülésveszély a vállpárnák hiánya miatt

A vállpárnák a gyermekülés szerves biztonsági elemei. Ha a vállpárnákat nem használja, az súlyos, vagy akár halálos sérüléseket okozhat.

- ▶ Soha ne használja a gyermekülést megfelelő vállpárnák nélkül.
- ▶ Kizárólag eredeti BRITAX RÖMER vállpárnákat használjon.

-
- ▶ A vállpárnák visszahelyezéséhez fordított lépcsőrendben járjon el.

▲ FIGYELMEZTETÉS

Sérülésveszély az elfordított vállpárnák miatt

Az elfordított övek csökkentik a védelmi funkciót.

- ▶ Győződjön meg arról, hogy a vállpárnák és az övek nincsenek-e elfordítva vagy összecszerélve.
- ▶ Gondoskodjon arról, hogy a vállhevederek a vállpárnákban a fekete takaróperem alatt legyenek.

7.4 Probléma elhárítása

Övzár

Az övzár a gyermekülés szerves része, és a gyermek biztonsága szempontjából fontos funkciókat tölt be. Gondoskodjon arról, hogy az övzár kifogástalanul működjön.

Lehetséges problémák:

- A piros kioldógomb megnyomása után a csatnyelvek csak lassan nyomódnak ki.
- A csatnyelvek nem rögzülnek.
- A csatnyelvek rögzülnek, de nem hallhatóan.
- A csatnyelvek csak nehezen nyomhatók az övzárba.
- Az övzár kinyitásához nagy erőre van szükség.

Megoldás:

- ▶ Tisztítsa meg az övzárat (lásd "Az övzár tisztítása", a köv. oldalon: 23).

ISOFIX csatlakozás

Az ISOFIX csatlakozás a gyermekülés szerves része, és a gyermekülés biztonsága szempontjából fontos funkciókat tölt be. Győződjön meg arról, hogy az ISOFIX csatlakozás kifogástalanul működik-e.

Lehetséges probléma:

- A gyermekülés ISOFIX rögzítőkarjai nem köthetők össze a jármű ISOFIX tartókengyeleivel.

Megoldás:

- ▶ Tisztítsa meg a jármű ISOFIX tartókengyeleit.

8 Tárolás és ártalmatlanítás

8.1 Tárolás

Ha hosszabb ideig nem használja a terméket, kérjük, vegye figyelembe az alábbi információkat.

- ▶ A terméket biztonságos és száraz helyen tárolja.
- ▶ A 20 és 25 °C közötti tárolási hőmérsékletet tartsa be.
- ▶ Ne helyezzen nehéz tárgyakat a termékre.
- ▶ Ne tárolja a terméket hőforrások mellett vagy közvetlen napfénynek kitéve.
- ▶ Védje a terméket a nedvességtől, folyadékoktól, portól és sóködtől.

8.2 Ártalmatlanítás

- ▶ A terméket ne szerelje szét.
- ▶ Akadályozza meg harmadik személy számára a hibás termék használatát.

 Vágja át a vállhevedert.
Távolítsa el az engedélyező címkét.

- ▶ Kérjük, tartsa be az Ön országában hatályos hulladékkezelési előírásokat.

9 Kapcsolat

Bármilyen kérdés esetén forduljon hozzánk:

BRITAX RÖMER Child Safety EMEA

www.britax-roemer.com

contact@britax.com

BRITAX RÖMER Kindersicherheit GmbH

Theodor-Heuss-Straße 9

89340 Leipheim

Németország